

THOMAS

THOMAS POWER PACK 1616/1620/1620C/1630/1630 SE

Gebrauchsanweisung · Instructions for Use · Mode d'emploi · Gebruiksaanwijzing
Modo de empleo · Instruções de uso · Használati utasítás · Kullánma Kilavuzu
Instrukcja obsługi · Руководство по эксплуатации

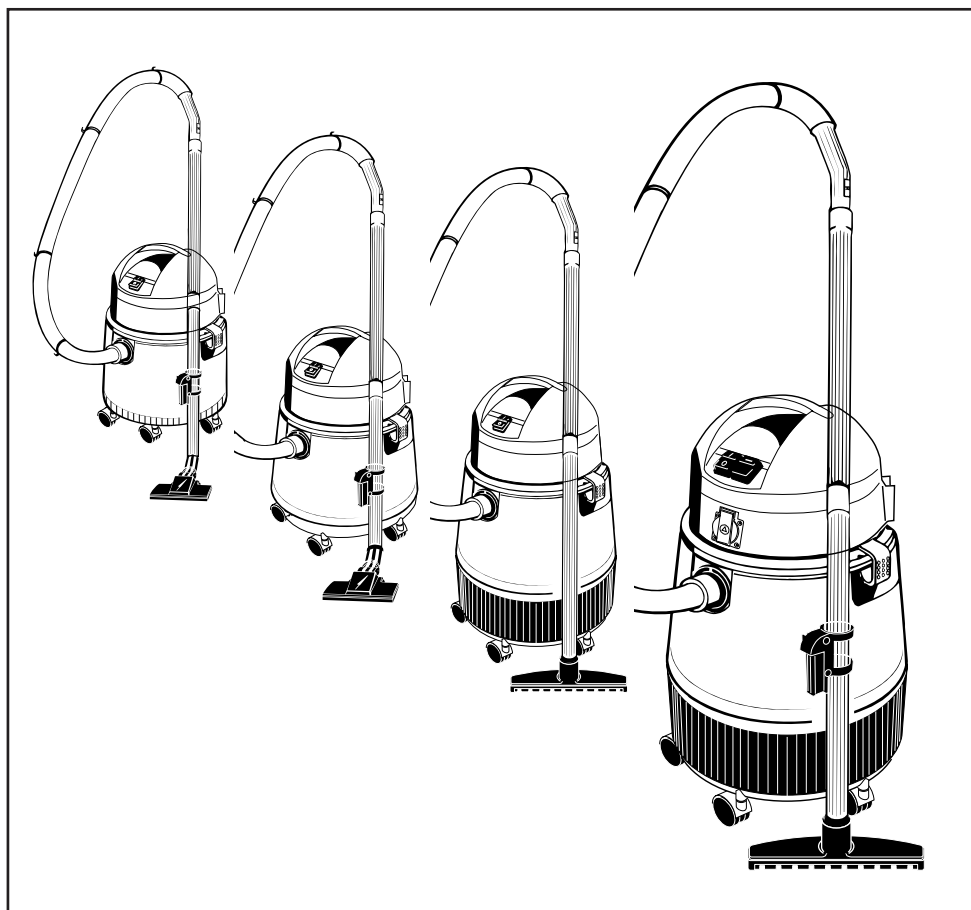

Inhalt	D	Seite
Geräteabbildung/Teileidentifizierung		3/6
Montageabbildungen		4/5
Sicherheitshinweise		6
Montage		7
Trockensaugen		7
Naßsaugen		8
Hilfe bei eventuellen Störungen		8
Der Umwelt zuliebe		8
Kundendienst		8
Garantie		37

Contents	GB	Page
Illustration of appliance/identification of parts		3/9
Assembly diagrams		4/5
Safety points		9
Assembling the appliance		10
Dry vacuuming		10
Wet vacuuming		11
If unexpected difficulties arise		11
For the sake of the environment		11
Customer service		11
Guarantee		37

Table des matières	F	Page
Schéma de l'appareil/identification des pièces		3/12
Schémas pour le montage		4/5
Consignes de sécurité		12
Montage		13
Aspiration à sec		13
Aspiration humide		14
Aide en cas de dysfonctionnements éventuels		14
Pour l'amour de l'environnement		14
Service après vente		14
Garantie		38

Inhoud	NL	Pagina
Apparaatafbeelding/Deelidentificatie		3/15
Montageafbeeldingen		4/5
Veiligheidsaanwijzingen		15
Montage		16
Droogzuigen		16
Natzuigen		17
Hulp bij eventuele storingen		17
Ter wille van het milieu		17
Klantenservice		17
Garantie		38

Índice	E	Página
Ilustraciones del aparato / Identificación de piezas		3/15
Ilustraciones de montaje		4/5
Advertencias de seguridad		18
Montaje		19
Aspiración seca		19
Aspiración húmeda		20
Ayuda en caso de posibles fallos		20
Por la protección del medio ambiente		20
Servicio Postventa		20

Índice	P	Página
Ilustração do aparelho / Identificação de peças		3/21
Apresentação da montagem		4/5
Instruções de segurança		21
Montagem dos rodízios móveis		22
Aspiração a seco		22
Aspiração em molhado		23
Ajuda em eventuais avarias		23
Por amor ao meio ambiente respeitar o seguinte		23
Serviço de assistência a clientes		23

Tartalomjegyzék	H	Oldal
A készülék és tartozékai/ Biztonsági előírások		3/24
Összeszerelési rajzok		4/5
Tartozékok felsorolása		24
A készülék összeállítása		25
Száraz porszívózás		25
Nedves felszívás		26
Hibaelhárítás		26
Minőségtanúsítás		26
Mindent a környezetért		26
Vevőszolgálat		26

Fihrist	TR	Sayfa
Aletin / Parçaların Tanıtımı		3/27
Montaj Şekilleri		4/5
Güvenlik Uyarıları		27
Montaj		28
Kuru Süpürme		28
Yaş Süpürme		29
Olası Arızalarda Yardım		29
Çevrenin Korunması		29
Müşteri Hizmetleri		29

Spis treści	PL	Strona
Rysunek odkurzacza / oznaczenie części		3/30
Rysunki montażowe		4/5
Wskazówki bezpieczeństwa		30
Montaż		31
Odkurzanie suche		31
Odkurzanie mokre		32
Środki zaradcze przy ewentualnej awarii		32
W trosce o ochronę środowiska naturalnego		32
Serwis		32

Содержание	RUS	Страница
Рисунки прибора и идентификация деталей		3/33
Рисунки в помощь при сборке прибора		4/5
Указания по технике безопасности		33
Сборка		34
Сухое всасывание		34
Мокрое всасывание		35
Помощь при возможных неполадках		35
Ради окружающей среды		35
Сервисная служба		36



Abb. THOMAS
 POWER PACK 1630 SE



Modell
 POWER PACK 1616

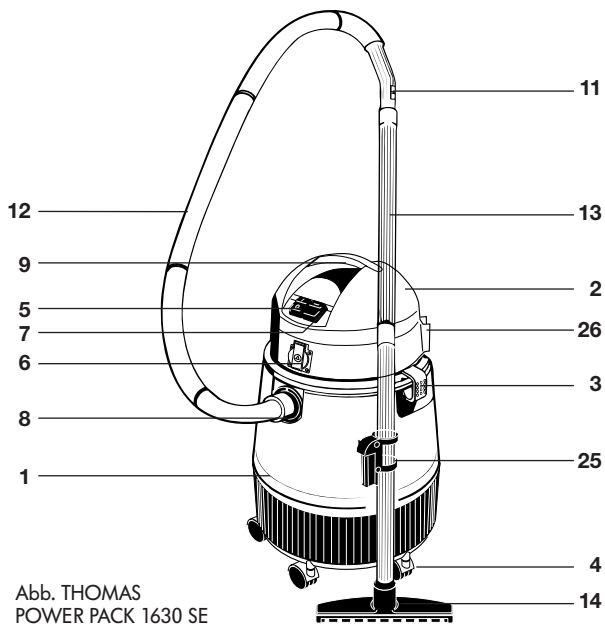
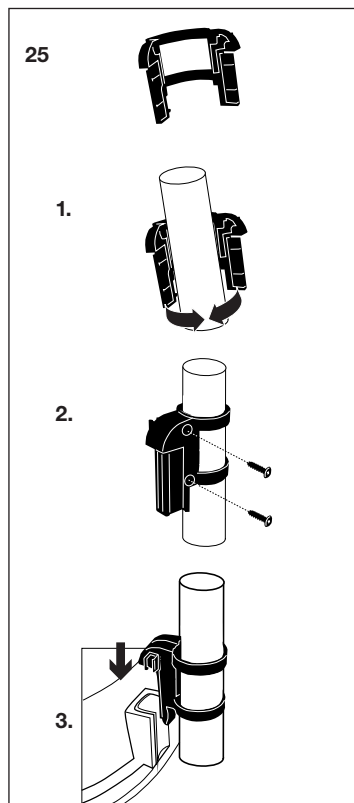
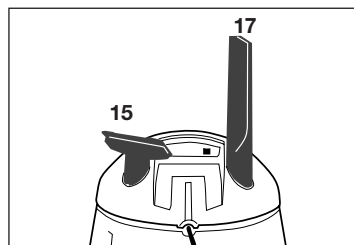
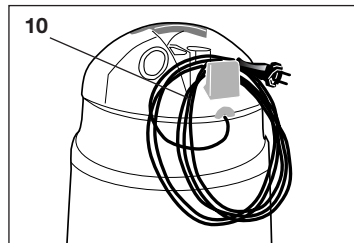
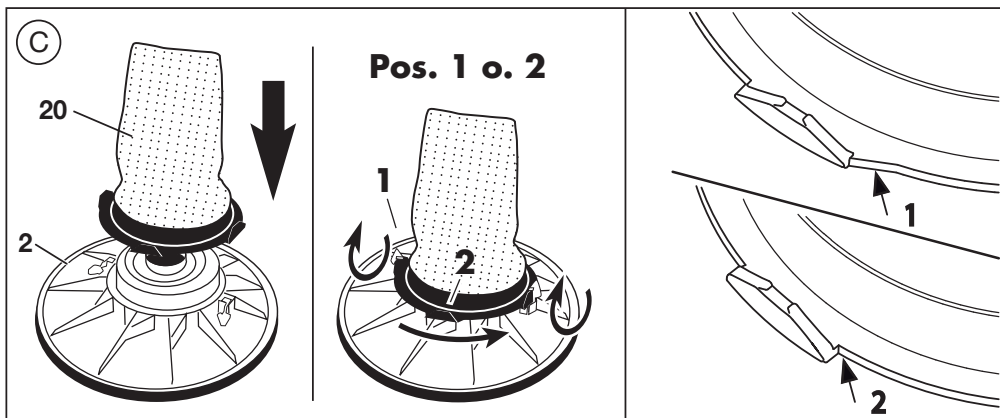
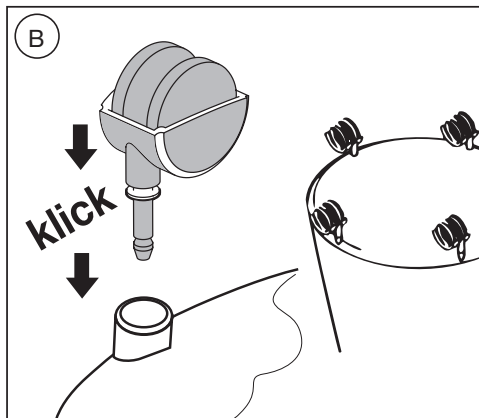
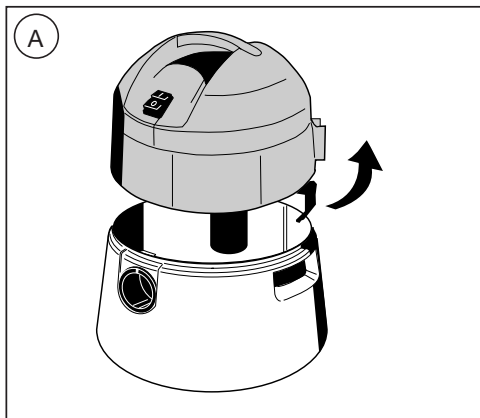

Modell POWER PACK 1616

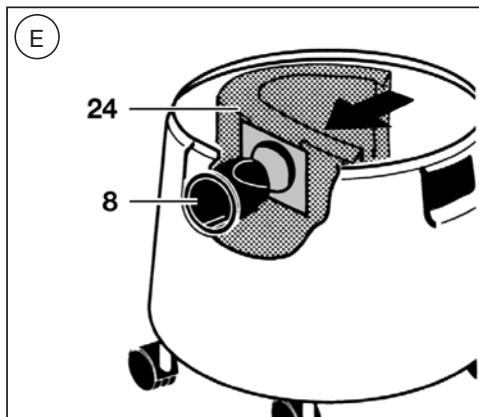
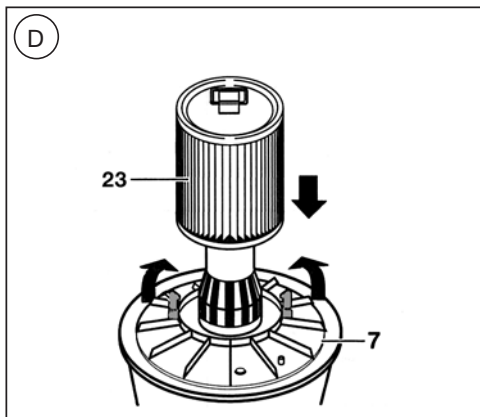

**Montageabbildungen · Assembling the Appliance · Illustrations pour le montage ·
Montageafbeeldingen · Ilustraciones de montaje · Montaj · Összeszerelési rajzok ·
Montaj Şekilleri · Rysunki montażowe · Изображения в помощь при сборке прибора**

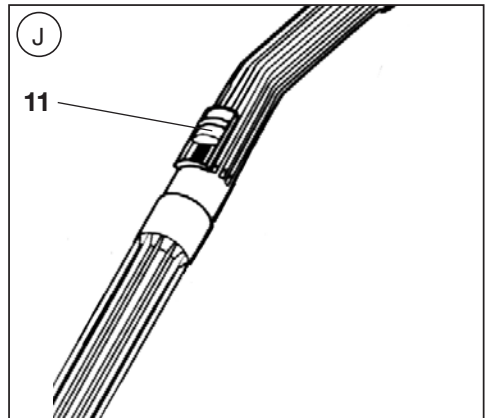
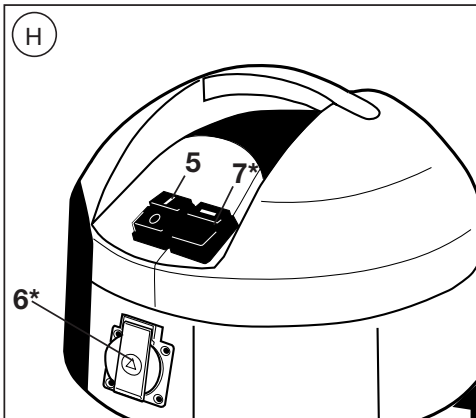
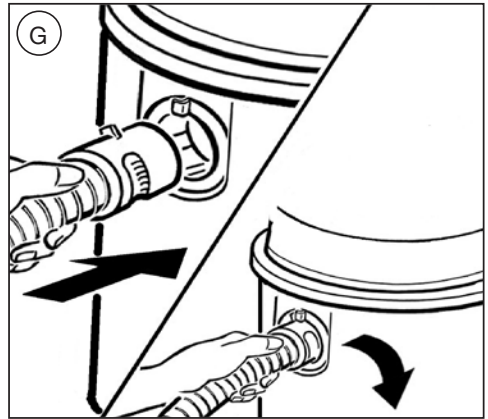
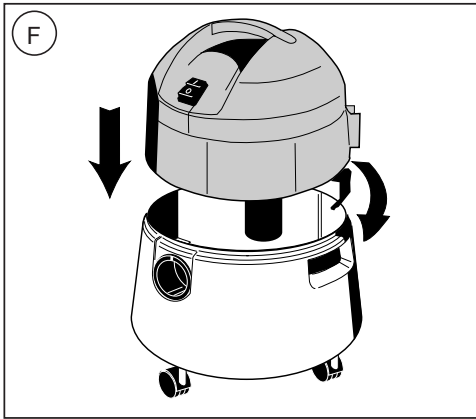

*) Modell THOMAS POWER PACK 1630 SE

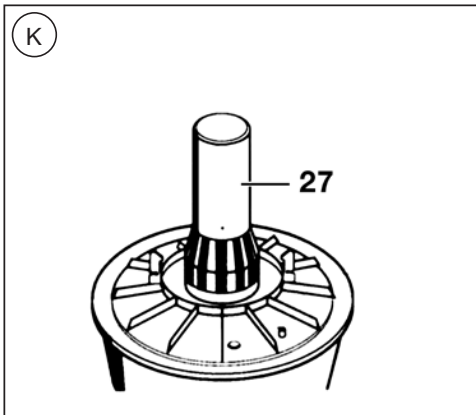

Vor der ersten Inbetriebnahme

D

Achtung! Bitte lesen Sie alle im folgenden aufgeführten Informationen aufmerksam durch. Sie geben wichtige Hinweise für die Sicherheit, den Gebrauch und die Wartung des Gerätes. Bewahren Sie die Gebrauchsanweisung sorgfältig auf und geben Sie diese an Nachbesitzer weiter.

Teileidentifizierung

	POWERPACK 1616	POWERPACK 1620	POWERPACK 1620 C	POWERPACK 1630	POWERPACK 1630 SE
1 = Behälter	●	●	●	●	●
2 = Motorkopf	●	●	●	●	●
3 = Verschlussknapper	●	●	●	●	●
4 = Lenkrollen	●	●	●	●	●
5 = EIN/AUS-Schalter	●	●	●	●	●
6 = Gerätesteckdose	-	-	-	-	●
7 = Wahlschalter Gerätesteckdose	-	-	-	-	●
8 = Ansaugstutzen	●	●	●	●	●
9 = Tragegriff	●	●	●	●	●
10 = Netzanschlußleitung	●	●	●	●	●
11 = Saugkraftregulierung	●	●	●	●	●
12 = Saugschlauch	●	●	●	●	●
13 = Saugrohre	●	●	●	●	●
14 = Nass- und Trocken-Allzweckdüse	-	-	●	●	●
15 = Polsterdüse	-	●	●	-	-
16 = Teppichdüse	●	●	●	-	-
17 = Fugendüse	●	●	●	●	●
18 = Siphondüse	●	●	●	-	●
19 = Grobschmutzdüse	-	-	-	●	-
20 = Kegelfilter	●	-	-	-	-
23 = Langzeit Nass- und Trockenfilter	-	●	●	●	●
24 = Papierfiltersack	●	●	●	●	●
25 = Saugrohrhalterung	●	●	●	-	●
26 = Parkstellung Saugrohr	●	●	●	-	●



1.2 Sicherheitshinweise

- THOMAS POWER PACK dient ausschließlich der Nutzung im Haushalt.
- Das Gerät auf keinen Fall in Betrieb nehmen, wenn:
 - die Netzanschlusleitung beschädigt ist,
 - es sichtbare Schäden aufweist,
 - es einmal heruntergefallen sein sollte.

- Dieses Gerät kann von **Kindern** ab 8 Jahren und darüber und von Personen mit reduzierten physischen, sensorischen oder mentalen Fähigkeiten oder Mangel an Erfahrung und / oder Wissen benutzt werden, wenn sie beaufsichtigt oder bezüglich des sicheren Gebrauchs des Gerätes unterwiesen wurden und die daraus resultierenden Gefahren verstanden haben. **Kinder** dürfen nicht mit dem Gerät spielen. Reinigung und **Benutzer-Wartung** dürfen nicht durch **Kinder** ohne Beaufsichtigung durchgeführt werden.
- Die Spannungsangabe auf dem Typenschild muss mit der Versorgungsspannung übereinstimmen.
- Düsen und Rohre dürfen bei eingeschaltetem Gerät nicht in Kopfnähe gelangen, da sonst Verletzungsgefahr insbesondere für Augen und Ohren besteht.
- Das Gerät ist nicht zum Absaugen gesundheitsgefährdender, ätzender und lösungsmittelhaltiger Stoffe geeignet.
- Das Gerät darf nicht in Räumen betrieben werden, in denen feuergefährliche Stoffe lagern oder sich Gase gebildet haben.
- Bewahren Sie das Gerät sowie das Zubehör in trockenen, sauberen und geschlossenen Räumlichkeiten auf.
- Stoffe wie Benzin, Farbverdünner und Heizöl können durch Verwirbelung mit der Saugluft explosive Dämpfe oder Gemische bilden.
- Niemals heiße Asche oder glühende Gegenstände aufsaugen.
- Überprüfen Sie vor jedem Gebrauch, ob die jeweils benötigten Filter richtig eingesetzt sind.
- Saugen Sie keinen Tonerstaub auf! Toner, der zum Beispiel bei Druckern oder Kopiergeräten verwendet wird, kann elektrisch leitfähig sein! Außerdem wird der Toner vom Filtersystem des Staubsaugers evtl. nicht vollständig ausgefiltert und kann so über das Sauggebläse wieder in die Raumluft gelangen.
- Azeton, Säuren und Lösungsmittel können die am Gerät verwendeten Materialien angreifen.
- Außerste Umsicht ist beim Reinigen von Treppen geboten. Sorgen Sie für eine ausreichende Standsicherheit des Gerätes. Der Schlauch darf nicht über seine Ursprungslänge hinaus gedehnt werden. Halten Sie das Gerät stets mit einer Hand fest.
- Lassen Sie das Gerät im eingeschalteten Zustand nie unbeaufsichtigt.

- Der Netzstecker ist zu ziehen:
 - bei Störungen während des Betriebes,
 - vor jeder Reinigung und Pflege,
 - nach dem Gebrauch,
 - bei jedem Filterwechsel.
- Niemals den Stecker am Kabel aus der Steckdose ziehen, sondern ausschließlich am Stecker.
- Sorgen Sie dafür, daß die Anschlußleitung weder Hitze und chemischen Flüssigkeiten ausgesetzt ist, noch über scharfe Kanten oder Oberflächen gezogen wird.
- Schäden am Gerät, am Zubehör, oder an der Netzanschlußleitung (Sonderleitung erforderlich) niemals selbst reparieren, sondern nur durch eine autorisierte Kundendienststation instand setzen lassen, denn Veränderungen am Gerät können Ihre Gesundheit gefährden. Sorgen Sie dafür, daß nur Original-Ersatzteile und Zubehör verwendet wird.
- Das Gerät keinen Witterungseinflüssen, keiner Feuchtigkeit und keinen Hitzequellen aussetzen.

Verpackung

- Nach dem Auspacken das Gerät auf Transportschäden und den Lieferumfang auf Vollständigkeit prüfen! Bei Schäden oder unvollständiger Lieferung bitte an Ihren Fachhändler oder an den THOMAS Kundendienst wenden!
- Originalkarton nicht wegwerfen! Kann zum Aufbewahren des Geräts bei Außerbetriebnahme und zur Rücksendung an Ihren Fachhändler oder den THOMAS Kundendienst benötigt werden.

Montage Lenkrollen

- A** Verschlusschnapper öffnen und Motorkopf abnehmen.
- B** Lenkrollen und Bolzen fest in den Behälterboden eindrücken.

Trockensaugen

-  Nach vorherigem Nasssaugen muss das Gerät absolut trocken sein; auch Schlauch oder Rohre gegebenenfalls vorher trocknen.
Nie ohne oder mit beschädigten Filtern trockensaugen.

- C** **Nur Modell POWER PACK 1616:** Verwenden Sie den Kegelfilter (20) zusätzlich zum Papierfiltersack. Somit erreichen Sie bestes Staubrückhaltevermögen. Den Kegelfilter (20) an der Unterseite des Motorkopfs (2) aufsetzen. Je nach Modell an

Pos. 1 oder 2 mit den Drehklammern verriegeln. Bei starker Verschmutzung oder nachlassender Saugleistung kann der Kegelfilter (20) mit klarem Wasser, ohne Wasch- und Reinigungsmittelzusätze, ausgewaschen werden. Achten Sie darauf, dass der Filter beim nächsten Saugeinsatz ganz durchgetrocknet ist.

- D** Langzeit Nass- und Trockenfilter (23) einsetzen und mit Drehklammern sichern.
- E** Filtersack fest auf den Ansaugstutzen drücken und an die Behälterwand anlegen.
- F** Motorkopf aufsetzen und Verschlusschnapper schließen.
- G** Saugschlauch anschließen. Zum Abnehmen den Sauganschluß zur Seite drehen und herausziehen.

Montieren Sie das gewünschte Zubehör. Netzstecker anschließen.

- H** Gerät mit EIN/AUS-Schalter (5) einschalten.
- i** Mit der Saugkraftregulierung (11, Abb. J) lässt sich die Saugkraft verändern.
 - Nebenluftschieber geschlossen = volle Saugkraft
 - Nebenluftschieber geöffnet = verringerte Saugkraft

Modell THOMAS POWER PACK 1630 SE

An die Geräter Steckdose (6) können Elektrowerkzeuge von 60 – 2000 W Leistungsaufnahme angeschlossen werden.

Es ermöglicht zwei Betriebsarten, die mit dem Wahlschalter (7) an dem Aggregat gewählt werden können.

H **Wahlschalter (7)**

Normalbetrieb:
Taste mit der Kontrollleuchte darf nicht gedrückt sein.

Sofortiger Anlauf des Allzweck-Saugers für alle Saugarbeiten durch Einschalten des EIN/AUS-Schalters (5).

Automatikbetrieb:

Diese Betriebsart wählen, wenn ein Elektrowerkzeug mit Staubabsaugung angeschlossen wird. Das Elektrowerkzeug an die Geräter Steckdose anschließen und den Saugschlauch mit dem Elektrowerkzeug verbinden.

Taste mit der Kontrollleuchte am Wahlschalter (7) drücken und EIN/AUS-Schalter (5) einschalten. Die Kontrollleuchte zeigt Betriebsbereitschaft an. Durch ein-/ ausschalten des Elektrowerkzeuges wird der Staubsauger automatisch mitgeschaltet.

-  Wenn die Netzanschlußleitung (10) angeschlossen ist, steht die Geräter Steckdose (6) unter Spannung; auch wenn der EIN/AUS-Schalter (5) und der Wahlschalter (7) ausgeschaltet sind.

Naßsaugen



Vor dem Naßsaugen immer die eingesetzte Filtereinheit (Abb. C, D und E) entnehmen, da diese sonst gebrauchsunfähig wird (vor Abnahme des Motorkopfs (2) unbedingt den Netzstecker aus der Steckdose ziehen)!



Beim Absaugen aus Behältern, deren Flüssigkeitsspiegel höher liegt als die Oberkante des Saugbehälters und deren Füllinhalt größer ist als das Fassungsvermögen des Saugbehälters, kann bei geschlossenem Schwimmerventil weiter Flüssigkeit nachfließen.

In solchen Fällen nur Teilmengen absaugen und Saugbehälter zwischendurch entleeren.

Zuerst Saugrohr und -schlauch aus der Flüssigkeit heben und danach das Gerät ausschalten, um ein Nachlaufen von Flüssigkeit zu verhindern.



Schwimmerventil (27, Abb. K) stets sauber und gangbar halten. Es unterbricht automatisch das Ansaugen, wenn der Saugbehälter voll ist.



Nach Beendigung des Nasssaugens das Gerät und verwendete Zubehörteile reinigen und trocknen.

Hilfe bei eventuellen Störungen

Falls Ihr Gerät wider Erwarten einmal nicht zufriedenstellend funktioniert, brauchen Sie nicht gleich den Kundendienst einzuschalten. Bitte prüfen Sie zunächst, ob die Störung nur kleine Ursachen hat:

Wenn beim Saugen Staub austritt:

- Ist das Filtersystem richtig befestigt und ohne Defekt?
- Wurde ein Original THOMAS-Filter verwendet?

Wenn die Saugkraft allmählich nachläßt:

- Sind die Filterporen durch Feinstaub verstopft?
- Ist der Papierfiltersack voll?
- Sind Düse, Verlängerungsrohr oder Saugschlauch durch Schmutz verstopft? (Saugschlauch bei eingeschaltetem Gerät auseinanderziehen – Dehnung lockert Verstopftes).

Wenn beim Saugen Wasser aus den Ausblasöffnungen des Gerätes tritt:

- Ist der Schwimmer (Bild K) beim Saugen von Flüssigkeiten blockiert und kann nicht ansprechen?

Wenn die Saugkraft plötzlich nachläßt:

- Hat das Schwimmerventil die Saugluft gestoppt? Das kann passieren bei extremer Schrägstellung oder beim Umkippen des Gerätes. Sauger ausschalten – der Schwimmer fällt nach unten – das Gerät ist wieder betriebsbereit.

Wenn der Motor nicht läuft:

- Sind Kabel, Stecker und Steckdose intakt?
- Vor Prüfung Stecker ziehen.
- Niemals selbst den Motor öffnen!

Der Umwelt zuliebe

Verpackungsmaterial und ausgediente Geräte nicht einfach wegwerfen!

Geräteverpackung:

- Der Verpackungskarton kann der Altpapier-Sammlung zugeführt werden.
- Den Kunststoffbeutel aus Polyethylen (PE) zur Wiederverwertung an Sammelstellen abgeben.

Verwertung des Gerätes nach dem Ende seiner Lebenszeit:

- Entsorgen Sie das Gerät nach den örtlichen Vorschriften und schneiden Sie vorher den gezogenen Netzstecker ab.



Das Symbol auf dem Produkt oder seiner Verpackung weist darauf hin, dass dieses Produkt nicht als normaler Haushaltsabfall zu behandeln ist, sondern an einem Sammelpunkt für das Recycling von elektrischen und elektronischen Geräten abgegeben werden muss.

Durch Ihren Beitrag zum korrekten Entsorgen dieses Produkts schützen Sie die Umwelt und die Gesundheit Ihrer Mitmenschen. Umwelt und Gesundheit werden durch falsches Entsorgen gefährdet.

Weitere Informationen über das Recycling dieses Produkts erhalten Sie von Ihrem Rathaus, Ihrer Müllabfuhr oder dem Geschäft, in dem Sie das Produkt gekauft haben.

Kundendienst

Wenden Sie sich an Ihren Fachhändler, der Ihnen im Bedarfsfall auch gerne die Adresse oder Telefonnummer des für Sie zuständigen THOMAS-Kundendienstes mitteilt.

Bitte geben Sie dabei stets die Angaben auf dem Typenschild Ihres Saugers an.

Zur Aufrechterhaltung der Sicherheit des Gerätes sollten Sie Reparaturen insbesondere an stromführenden Teilen nur durch Elektro-Fachkräfte durchführen lassen. Im Störfall sollten sie sich daher an Ihren Fachhändler oder direkt an den THOMAS Kundendienst wenden.

Die Kontaktdaten finden Sie auf der Rückseite.

Before operating appliance for the first time

GB

Please read through all of the information below carefully. The information provides important points for the safe use and the maintenance of the appliance. Please keep these operating instructions in a safe place and provide them to the next owner.

Part identification

	POWER PACK 1616	POWER PACK 1620	POWER PACK 1620 C	POWER PACK 1630	POWER PACK 1630 SE
1 = Collecting bin	●	●	●	●	●
2 = Motor block	●	●	●	●	●
3 = Snap fastener	●	●	●	●	●
4 = Cover wheels	●	●	●	●	●
5 = On/Off switch	●	●	●	●	●
6 = Tool coupler socket	-	-	-	-	●
7 = Selector switch	-	-	-	-	●
8 = Suction socket	●	●	●	●	●
9 = Carrying handle	●	●	●	●	●
10 = Mains cable	●	●	●	●	●
11 = suction control	●	●	●	●	●
12 = Flexible hose	●	●	●	●	●
13 = Suction tubes	●	●	●	●	●
14 = All-purpose nozzle	-	-	●	●	●
15 = Upholstery nozzle	-	●	●	-	-
16 = Carpet nozzle	●	●	●	-	-
17 = Gap nozzle	●	●	●	●	●
18 = Siphon nozzle	●	●	●	-	●
19 = Heavy-duty cleaner	-	-	-	●	-
20 = Taper filter	●	-	-	-	-
23 = Long-life wet and dry filter	-	●	●	●	●
24 = Tissue filter bag	●	●	●	●	●
25 = Suction tube	●	●	●	-	●
26 = Suction tube – park position	●	●	●	-	●



1.2 Safety points

- THOMAS POWERPACK is only for use in the home.
- The appliance must not be put into operation if:
 - the mains cable is damaged
 - the appliance shows clear signs of damage
 - the appliance has fallen or been dropped.

- This appliance can be used by **children** aged from 8 years and above and persons with reduced physical, sensory or mental capabilities or lack of experience and knowledge if they have been given supervision or instruction concerning use of the appliance in a safe way and understand the hazards involved. **Children** shall not play with the appliance. Cleaning and **user maintenance** shall not be made by **children** without supervision.

- The voltage data on the appliance's rating plate must conform to the power supply.
- Do not allow nozzles and tubes (when the appliance is switched on) to come within the proximity of the head – danger for eyes and ears, for example.
- Do not vacuum noxious substances or corrosive or solvent liquids.
- Never operate the appliance in rooms where inflammable materials are stored or where gases have formed.
- Store the appliance and its attachments in a dry, clean and enclosed space.
- Materials such as petrol, paint thinner and heating oil can form explosive gases or mixtures by being subjected to centrifugal air from the appliance.
- Never vacuum hot ash or glowing objects.
- Check before every use to be sure that you have correctly fitted the filters required for the specific application.
- Do not vacuum toner dust! Toners such as those used in printers and copiers, can be electric conductors! Furthermore, it is possible that the appliance's filter system will not completely filter out toner dust, and in this way it can enter the air supply of the room.
- Acetone, acids and solvents can attack the materials used in this appliance.
- Extreme care is required when vacuuming stair carpets with your appliance. Ensure that the vacuum cleaner stands firmly on the step and take care that the flexible hose is not stretched beyond its actual length. When using the vacuum cleaner on stairs, always ensure that you hold the appliance steady with one hand.
- Never leave the appliance unattended when switched on.
- Always pull out the plug
 - if the appliance malfunctions during operation
 - before cleaning and maintenance
 - after use
 - when changing the filter.

- Never unplug the appliance by pulling at the cable, but only by removing the plug directly from the socket.
- Ensure that the main cable is not exposed to either heat or chemical substances, nor that it is pulled across sharp edges or surfaces.
- Never repair damage to the appliance, to the accessories or to the cable (special cable required); have repairs done only by an authorised customer service station, because modifications to the appliance can pose a risk to your health. Ensure that only original spare parts and accessories are used.
- Do not expose the appliance to the elements, humidity or heating sources.

Unpacking the Unit

- Unpack the unit and inspect it for signs of shipping damage. Check that all items that should be included are present. Immediately notify your dealer or our customer-service department if you find any damage or if any items are missing.
- Save the original packing carton, since you can use it for storing the unit and might need it to return the unit to your dealer or a THOMAS Customer-Service Center for servicing.

Assembly of castor wheels

- A** Undo the snap-on fasteners and lift the motor block.
- B** Push the castor wheels and the pegs into the base of the collecting bin until they snap into place.

Dry vacuuming

-  After wet vacuuming, the appliance must be absolutely dry; dry off the flexible hose or tubes if necessary beforehand.

Never dry vacuum without filters or with damaged filters.

- C** **Only Model POWER PACK 1616:**
Use the taper filter (20) in addition to the paper filter sack. By doing this you achieve the best retention of the residue dust. Place the taper filter (20) on the underside of the motor head (2). Depending on the model in position 1 or 2 and lock with the rotary clips. In the case of stubborn dirt weak suction power the taper filter (20) can be washed out with clear water without adding washing detergents or cleaning agents. Make

sure that the filter is completely dry when using the vacuum cleaner the next time.

- D** Use long-term wet and dry filter (23) and lock with rotary clips.
- E** Press the filter sack on the suction connection firmly and lay it against the wall of the collecting bin.
- F** Place the motor block on top and secure it by means of snap-on fasteners.
- G** Connecting the flexible hose. Remove the hose by turning the hose connecting piece and withdrawing the hose.

Assemble the accessories you require.
Connect the mains cable.

- H** Turn the appliance on with the On/ Off switch (5).
- i** Suction control (11, figure J) allows you to vary the suction power.
 - Sliding air trap closed = full suction power
 - Sliding air trap open = reduced suction power

Model THOMAS POWER PACK30 SE

Electric tools with a rating from 60 - 2000 W can be connected up to the appliance plugbox (6).

This makes two modes of operation possible which can be selected by means of the selector switch (7) on the appliance.

- H** **Selector switch (7)**

Normal operation:

Button with control lamp must not be pressed.

Immediate start of all-purpose vacuum cleaner for all suction work by pressing the ON/OFF switch (5).

Automatic operation:

Select this mode of operation if an electric tool with dust extraction is to be connected. Connect the electric tool to the appliance plugbox and the suction hose to the electric tool.

Press the button with control lamp in the selector switch (7) and switch on by means of the ON/OFF switch (5).

The control lamp indicates readiness for operation. The vacuum cleaner is automatically switched on at the same time by switching the electric tool on and off. When connected up to the mains cable (10) the appliance plugbox (6) is under voltage; this applies also when both the ON/OFF switch (5) and the selector switch (7) are switched off.

Wet vacuuming

 **Always remove the filter assembly (figure C,D+E) before commencing wet vacuuming, since otherwise the filter assembly will be ruined. Do not forget to unplug the line cord before removing the motor housing (2) from the tank.**

 When vacuuming out containers in which the liquid level is higher than the top of the collecting bin and which have a larger volume than the capacity of the collecting bin, liquid can continue to be vacuumed beyond the capacity of the collecting bin if the float valve is closed.

In such cases, vacuum only in partial amounts and intermittently empty the collecting bin.

Lift the tube and flexible hose out of the liquid first and then turn off the appliance afterwards, in order to prevent an afterflow of liquid.

 Keep the float valve (27, fig. K) clean and accessible at all times. It automatically interrupts vacuuming when the collecting bin is full.

 After completion of wet vacuuming, please clean and dry the appliance and the accessories used.

If unexpected difficulties arise

If your appliance does not operate to your satisfaction, you do not have to contact customer service straight away. Please check first as to whether the fault is due one of the following minor causes:

Dust escaping from suction sockets:

- Has the filter system been fitted in accordance with the instructions?
- Has an original THOMAS filter been used?

Gradual reduction in suction power:

- Are the pores of the tissue filter clogged up by dust or soot?
- Is the collecting bin full?
- Is there a blockage in the nozzle, extension tube or flexible hose?/Stretch the flexible hose while the appliance is switched on – this will loosen the obstruction.)

Water is coming out of the air expulsion openings of the appliance during vacuuming:

- Is the float (figure K) blocked when vacuuming liquid and unable to operate?

Sudden reduction in suction power

- Has the float stopped the flow of air? This can happen if the appliance is standing at a slant or if the appliance falls over. Turn off the vacuum

cleaner – the float will fall back into place – the appliance is ready for use again.

The motor does not function:

- Is there damage to the mains cable, plug or socket?
- Pull out the plug before checking.
- Never open the motor yourself!

For the sake of the environment

Do not just throw away packaging material and worn out appliances!

Appliance packaging:

- The packaging carton can be placed in the waste paper collection bin
- The plastic bag made of polyethylene (PE) should be placed in the appropriate disposal bin for recycling.

Appliance disposal at the end of service life:

- Appliance disposal in accordance with the local regulations but before doing so disconnect and cut off the mains plug.



The symbol on the respective product or its packaging indicates that this product must not be disposed of as household waste.

Instead, it should be handed into the collection point for recycling electrical and electronic equipment.

By ensuring the proper disposal of this product, you will help to prevent potential adverse consequences for the environment and human health, which could otherwise be caused by inappropriate disposal of this product.

For more explicit information about recycling of this product, please contact your local town hall, your household waste disposal service or the shop where you purchased the product.

Customer Service:

Ask your dealer for the address or telephone number of your nearest THOMAS Customer Service.

Specify your model number and type when contacting your dealer – you will find these details on the rating plate.

To maintain the safety of your appliance, you should have repairs, especially on live parts, carried out by a trained electrician only. In the event of a fault, you should therefore approach your dealer or the THOMAS Customer Service directly.

Contact details are on the reverse side.

Avant la première mise en service

F

Veillez s.v.p. lire attentivement toutes les informations indiquées ci-après. Elles fournissent d'importantes consignes et remarques pour la sécurité, l'emploi et la maintenance de l'appareil. Veuillez également conserver soigneusement le présent mode d'emploi et le remettre au propriétaire suivant.

Identification des pièces

	POWERPACK 1616	POWERPACK 1620	POWERPACK 1620 C	POWERPACK 1630	POWERPACK 1630 SE
1 = Cuve	●	●	●	●	●
2 = Tête du moteur	●	●	●	●	●
3 = Fermeture à dé clic	●	●	●	●	●
4 = Roues de guidage	●	●	●	●	●
5 = Bouton MARCHÉ/ARRET	●	●	●	●	●
6 = Prise de courant pour outillage électrique	-	-	-	-	●
7 = Commutateur de sélection	-	-	-	-	●
8 = Raccord d'aspiration	●	●	●	●	●
9 = Poignée	●	●	●	●	●
10 = Câble de raccordement au secteur	●	●	●	●	●
11 = Bouton de régulation de la puissance d'aspiration	●	●	●	●	●
12 = Tuyau flexible d'aspiration	●	●	●	●	●
13 = Tube d'aspiration	●	●	●	●	●
14 = Suceur universel	-	-	●	●	●
15 = Suceur pour meubles rembourrés	-	●	●	-	-
16 = Suceur pour tapis et moquettes	●	●	●	-	-
17 = Suceur pour joints	●	●	●	●	●
18 = Tête siphon	●	●	●	-	●
19 = Suceur pour particules grossières	-	-	-	●	-
20 = Filtre conique	●	-	-	-	-
23 = Filtre longue durée pour milieu humide et sec	-	●	●	●	●
24 = Sac à poussière	●	●	●	●	●
25 = Dispositif d'accrochage du tube d'aspiration	●	●	●	-	●
26 = Support du tube d'aspiration	●	●	●	-	●



1.2 Consignes de sécurité

- THOMAS POWERPACK est utilisé uniquement pour un usage domestique.
- L'appareil ne doit jamais être mis en service :
 - si le câble de raccordement au secteur est endommagé,
 - s'il présente des dommages visibles
 - et s'il est tombé.

- Cet appareil peut être utilisé par des **enfants** à partir de 8 ans et des personnes ayant des capacités physiques, sensorielles ou mentales réduites ou un manque d'expérience ou de connaissances sous surveillance ou à condition qu'ils aient reçu les instructions appropriées leur permettant de se servir de l'appareil en toute sécurité et de comprendre les risques qui peuvent en résulter. **Ne laisser pas les enfants jouer avec l'appareil.** Le nettoyage et l'**entretien régulier de l'appareil** ne doivent pas être réalisés par des **enfants** sans surveillance.
- La tension d'alimentation doit correspondre aux indications données sur la plaque signalétique.
- Suceurs, injecteurs et tubes ne doivent jamais être tenus au niveau de la tête lorsque l'appareil est en marche, risque de lésion pour les yeux et les oreilles.
- L'appareil n'est pas approprié pour l'aspiration de substances nocives, corrosives ou contenant des solvants.
- L'appareil ne doit pas être utilisé dans des pièces où sont entreposées des substances inflammables ou dans des locaux où des gaz se dégagent.
- Conservez l'appareil ainsi que les accessoires dans un endroit sec, propre et fermé.
- Les substances comme l'essence, les solvants de peinture et le fuel peuvent, lorsqu'elles sont brassées avec l'air d'aspiration, engendrer des vapeurs ou des mélanges explosifs.
- Ne jamais aspirer de cendres chaudes ou des objets incandescents.
- Ne jamais aspirer des poussières de toner, tel que contenues par exemple dans les cartouches pour imprimantes ou photocopieurs. De telles poussières peuvent en effet être conductrices d'électricité! Par ailleurs, il est éventuellement possible que le système de filtration de l'aspirateur ne puisse pas filtrer intégralement ces poussières de toner qui sont alors susceptibles d'être à nouveau refoolées dans l'air ambiant.
- L'acétone, les acides et les solvants peuvent avoir un effet corrosif sur les matériaux entrant dans la composition de l'appareil.
- Une très grande prudence est recommandée lors du nettoyage d'escaliers. Veiller à ce que l'appareil dispose d'une place suffisante. Ne jamais tirer les flexibles au-delà de leur longueur initiale. Toujours maintenir l'appareil d'une main.
- Ne jamais laisser l'appareil en marche sans surveillance.

- Le connecteur de branchement au secteur doit être retiré:
 - en cas de dysfonctionnement de l'appareil
 - avant chaque nettoyage et entretien de l'appareil
 - après chaque utilisation
 - à chaque changement de filtre
- Ne jamais tirer sur le câble pour débrancher le connecteur de la prise, toujours tirer sur le connecteur lui-même
- Veiller à ce que le câble de branchement ne soit jamais exposé à de fortes températures ou à des fluides chimiques et à ce qu'il ne soit jamais tiré sur des arêtes ou surfaces tranchantes.
- Ne jamais réparer soi-même les dommages éventuels qui peuvent éventuellement se présenter sur l'appareil, les accessoires ou le câble de raccordement au secteur (câble spécial nécessaire). De telles réparations doivent toujours être confiées au service technique après vente.
- Ne pas exposer l'appareil aux intempéries, à l'humidité ou à des sources de chaleur quelconques.

Emballage

- Une fois l'appareil sorti de son emballage, en contrôler l'intégrité et l'intégralité. En cas d'endommagements dus au transport et/ou de livraison incomplète, adressez-vous SVP à votre revendeur ou au S.A.V. THOMAS.
- Ne jetez pas l'emballage d'origine! Si vous deviez retourner l'appareil à votre revendeur ou au S.A.V. THOMAS, cet emballage d'origine vous sera très précieux. Vous pouvez en outre vous en servir pour ranger l'appareil si vous n'envisagez pas de vous en servir pour un certain temps.

Montage des roues de guidage

- A** Ouvrir le dispositif de fermeture à déclic et retirer la tête du moteur.
- B** Bien enfoncer les roues de guidage et goujons dans le fond de la cuve.

Aspiration à sec

 L'appareil doit être absolument sec, c'est-à-dire que si vous avez auparavant effectué une aspiration humide, il vous faut tout d'abord séché l'appareil ainsi que les flexibles et tubes.

Ne jamais aspirer à sec sans filtre ou avec des filtres endommagés

- C** **Uniquement modèle POWER PACK 1616:** Utilisez le filtre conique (20) en supplément du sac à poussières. Le pouvoir de rétention de la poussière sera ainsi optimisé. Placez le filtre

conique (20) sur la face inférieure de la tête du moteur (2). En fonction du modèle, verrouillez le sur la position 1 ou 2 avec les crochets rotatifs prévus à cet effet. En cas de fort encrassement ou de baisse de puissance de l'aspirateur, vous pouvez laver le filtre conique (20) à l'eau claire. N'utilisez jamais de produits de lavage ou de nettoyage en supplément. Veillez à ce que le filtre soit bien sec avant de l'utiliser à nouveau.

- D** Utiliser le filtre à solides et à liquides (23) et fixer avec des agrafes rotatives.
- E** Enfoncer le sac à poussières sur le raccord d'aspiration puis le disposer contre la paroi de la cuve.
- F** Monter la tête du moteur et fermer le dispositif de fermeture à déclic
- G** Raccorder le flexible. Pour retirer le flexible tourner le raccord sur le côté puis tirer.

Insérer l'accessoire désiré
Brancher le connecteur sur le secteur

- H** Mettre l'appareil en marche avec le bouton MARCHE/ARRÊT (5).
- i** La puissance d'aspiration peut être modifiée avec le bouton de régulation (11, Schéma J).
 - Coulisseau d'aération secondaire fermé = pleine puissance
 - Coulisseau d'aération secondaire ouvert = puissance réduite

Modèle THOMAS POWER PACK 1630 SE :

Sur la prise de l'appareil (6), on peut brancher des outils électriques de 60 à 2000 W de puissance absorbée.

Cela permet deux modes de fonctionnement qui peuvent être choisis avec l'interrupteur de sélection (7) sur le groupe.

H Interrupteur de sélection (7)

Fonctionnement normal :
La touche avec la lampe témoin ne doit pas être pressée.

Mise en route immédiate de l'aspirateur universel pour tous les travaux d'aspirations par enclenchement du bouton de MARCHE/ARRÊT (5).

Mode automatique

Choisir ce mode de fonctionnement quand un outil électrique avec aspiration de poussière est branché. Brancher l'appareil électrique à la prise de l'appareil et relier le tuyau d'aspiration à l'outil électrique. Presser la touche avec la lampe témoin sur l'interrupteur de sélection (7) et enclencher l'interrupteur de MARCHE/ARRÊT (5).

La lampe témoin indique la disponibilité de fonctionnement. Par une mise en route et un arrêt de l'outil électrique, l'aspirateur est automatiquement enclenché. Si la ligne de raccordement au secteur est branchée, la prise de l'appareil est sous tension ; même si l'interrupteur de MARCHE/ARRÊT (5) et l'interrupteur de sélection (7) sont déconnectés.

Aspiration humide



Avant que d'entreprendre une aspiration en milieu humide, toujours s'assurer que la cartouche filtrante (schéma C, D+E) a bien été enlevée, faute de quoi elle sera rendue inutilisable (avant que d'ouvrir le bloc moteur (2), impérativement débrancher l'appareil du secteur!)



En cas d'aspiration à partir de cuves dont le niveau de liquide est supérieure au bord supérieur de la cuve de l'aspirateur et dont la capacité est supérieure à celle de la cuve, il se peut que le liquide continue de s'écouler même lorsque la soupape à flotteur est fermée.

Dans de tels cas, nous vous recommandons de n'aspirer qu'une certaine quantité de liquides et de vider entre chaque opération la cuve de l'aspirateur.

Relever tout d'abord le tube et le flexible d'aspiration au-dessus de la surface du liquide puis éteindre l'appareil afin d'éviter une fuite de liquide.



Toujours maintenir la soupape à flotteur (27, schéma K) entièrement propre et en parfait état de fonctionnement. Cette soupape interrompt immédiatement l'aspiration lorsque la cuve de l'aspirateur est pleine.



Après aspiration humide, nettoyer et sécher l'appareil et les accessoires utilisés

Aide en cas de dysfonctionnements éventuels

S'il arrive que votre appareil ne fonctionne pas comme il se doit, vous n'avez peut être pas besoin de recourir immédiatement au service après vente. Nous vous conseillons de vérifier auparavant si le dysfonctionnement constaté ne s'explique pas par une raison toute simple.

Si de la poussière sort de l'aspirateur, en mode aspiration, il est possible

- que le système filtre soit mal fixé et/ou défectueux,
- que vous n'ayez pas utilisé un filtre de la marque THOMAS:

Si la puissance d'aspiration diminue peu à peu, il est possible :

- que les pores du filtre soient bouchés par des poussières fines.
- que le sac à poussières soit plein,
- que les suceurs, tubes rallonges ou flexibles soient obstrués par des saletés (tirer alors sur le flexible, l'appareil étant en marche – Cet allongement permet de débloquer les matières qui l'obstruent).

Si, en mode aspiration, de l'eau sort des orifices d'échappement d'air, il est possible:

- que le flotteur (Schéma K) soit bloqué par des liquides et ne puisse ainsi pas répondre,

Si la puissance d'aspiration diminue brutalement, il est possible :

- que la soupape à flotteur ait stoppé l'air d'aspiration. Ceci peut se produire lorsque l'appareil se trouve en position fortement inclinée ou lorsqu'il a basculé.

Eteindre alors l'aspirateur – le flotteur retombe – l'appareil est alors à nouveau prêt à fonctionner.

Si le moteur ne tourne plus, il est possible:

- qu'un câble, des connecteurs ou une prise de courant soit défectueux.
- Avant de vérifier, retirez le connecteur du secteur.
- N'ouvrez jamais le moteur vous-même!

Pour l'amour de l'environnement

Ne vous débarrassez pas des emballages et appareils usagés en les jetant simplement!

Emballage de l'appareil:

- Le carton d'emballage peut être recyclé avec les vieux papiers.
- Le sac en plastique polyéthylène (PE) peut être porté sur une déchetterie pour recyclage.

Recyclage de l'appareil à la fin de sa durée de vie:

- Eliminez l'appareil usagé conformément aux prescriptions locales sans oublier de couper auparavant le connecteur du câble de raccordement au secteur.



Si ce symbole est apposé sur le produit ou son emballage, ceci souligne que ce produit ne peut pas être traité comme un déchet ménager ordinaire, mais qu'il doit être porté dans un centre de collecte pour recyclage des appareils électriques et électroniques.

En contribuant à une élimination correcte de ce produit, vous contribuez à protéger l'environnement et la santé humaine. Environnement et santé sont menacés par toute procédure d'élimination incorrecte.

Pour plus d'information sur le recyclage de ce produit, veuillez vous adresser à la mairie de votre commune, aux services de ramassage des déchets ou au commerçant qui vous a vendu ce produit.

Service après vente

Veillez s.v.p. vous adresser à votre commerçant spécialisé. En cas de besoin, il vous indiquera volontiers l'adresse ou le numéro de téléphone du service après vente THOMAS compétent dans votre cas.

Lorsque vous recourez au service après vente, veuillez toujours indiquer les renseignements qui se trouvent sur la plaque signalétique de votre aspirateur.

Afin de garantir le maintien de la sécurité de votre appareil, nous vous recommandons expressément de confier toutes les réparations et, en particulier, les réparations sur les pièces conductrices d'électricité à des ouvriers électriciens spécialisés. En cas de dysfonctionnement, adressez-vous par conséquent à votre commerçant spécialisé ou directement au service après vente THOMAS:

Pour tout contact, vous trouverez les coordonnées nécessaires au verso.

Voor de eerste ingebruikneming

NL

Leest U alstublieft alle volgende aangevoerde informatie opmerkelijk door. Zij geven belangrijke aanwijzingen voor de veiligheid, het gebruik en het onderhoud van het apparaat. Bewaart U de gebruiksaanwijzing zorgvuldig en geeft U deze aan de volgende bezitter verder.

Deelidentificatie:

	POWER PACK 1616	POWER PACK 1620	POWER PACK 1620 C	POWER PACK 1630	POWER PACK 1630 SE
1 = Reservoir	●	●	●	●	●
2 = Motorkop	●	●	●	●	●
3 = Sluitsnapschoot	●	●	●	●	●
4 = Zwenkwielen	●	●	●	●	●
5 = IN/UIT-schakelaar	●	●	●	●	●
6 = Stopcontact voor elektrische werktuigen	-	-	-	-	●
7 = Keuzeschakelaar Stopcontact voor elektrische werktuigen	-	-	-	-	●
8 = Toevoeropeningen	●	●	●	●	●
9 = Handgreep	●	●	●	●	●
10 = Netaansluitingsleiding	●	●	●	●	●
11 = Zuigkrachtregeling	●	●	●	●	●
12 = Zuigslang	●	●	●	●	●
13 = Zuigbuis	●	●	●	●	●
14 = Universeelmondstuk	-	-	●	●	●
15 = Kleine zuigmond	-	●	●	-	-
16 = Tapijtmondstuk	●	●	●	-	-
17 = Kierenzuigmond	●	●	●	●	●
18 = Sifonmondstuk	●	●	●	-	●
19 = Grofvuilmondstuk	-	-	-	●	-
20 = Kegelfilter	●	-	-	-	-
23 = Nat/droog filter voor langdurig gebruik	-	●	●	●	●
24 = Papieren filterzak	●	●	●	●	●
25 = Zuigbuis houder	●	●	●	-	●
26 = Plaatspositie zuigbuis	●	●	●	-	●



1.2 Veiligheidsaanwijzingen

- THOMAS POWERPACK dient uitsluitend voor het gebruik in de huishouding.
- Het apparaat in geen geval in gebruik nemen, wanneer:
 - de netaansluitingsleiding beschadigd is,
 - er zichtbare schade te zien zijn,
 - het eens naar beneden gevallen zou zijn.

- Dit apparaat kan door **kinderen** vanaf 8 jaar en ouder alsmede door personen met een beperkt lichamelijk, sensorisch of geestelijk vermogen of met een gebrek aan ervaring en/of kennis gebruikt worden, wanneer ze onder toezicht staan of met betrekking tot het veilige gebruik van het apparaat geïnstrueerd werden en ze de daaruit resulterende gevaren begrepen hebben. **Kinderen** mogen niet met het apparaat spelen. Reiniging en **gebruiksonderhoud** mogen niet door **kinderen** zonder toezicht uitgevoerd worden.
- De spanningsopgaaf op het typebordje moet met de voedingsspanning overeenstemmen.
- Mondstukken en buizen mogen bij ingeschakeld apparaat niet in de buurt van het hoofd geraken, omdat anders een blessurerisico voor ogen en oren bestaat.
- Het apparaat niet voor het afzuigen van gezondheidsgevaarlijke, bijtende en oplossingsmiddelbevattende stoffen geschikt.
- Het apparaat mag niet in ruimtes worden gebruikt, waarin brandgevaarlijke stoppen zijn opgeslagen of zich gassen hebben gevormd.
- Bewaar het apparaat en het toebehoren in een droge, schone en gesloten ruimtes.
- Stoffen zoals benzine, verfverduunningsmiddelen en brandstofolie kunnen door wervelen met de zuiglucht explosieve dampen of mengsels vormen.
- Nooit hete as of gleiende voorwerpen opzuigen.
- Controleert U voor ieder gebruik, of de telkens benodigde filters juist zijn ingezet.
- Zuigt U geen tonerstof op! Toner, die bijvoorbeeld bij printers en kopieerapparaten wordt gebruikt, kan elektrisch geleidbaar zijn! Bovendien wordt de toner door het filtersysteem van de stofzuiger eventueel niet geheel uitgefilterd en kann zo door de zuigventilator weer in de ruimtelucht geraken.
- Aceton, zuren en oplossingsmiddelen kunnen de aan het apparaat gebruikte materialen aantasten.
- Er moet met uiterste omzichtigheid bij het reinigen van trappen te werk worden gegaan. Zorgt U voor een toereikende standveiligheid van het apparaat. De slang mag niet boven zijn oorspronkelijke lengte uit worden gerek. Houdt U het apparaat altijd met één hand vast.
- Laat U het apparaat nooit in ingeschakelde toestand zonder toezicht staan.

- De netstekker moet worden uitgetrokken:
 - bij storingen gedurende het bedrijf,
 - voor iedere reiniging en onderhoud,
 - na het gebruik,
 - bij iedere verwisseling van de stofzak.
- Nooit de stekker aan de kabel uit de contactdoos trekken, maar uitsluitend aan de stekker.
- Zorgt U ervoor, dat de aansluitingsleiding noch aan hitte en chemische vloeistoffen worden blootgesteld noch over scherpe kanten en oppervlakken wordt getrokken.
- Schade aan het apparaat, aan de toebehoren of aan de netaansluitingsleiding (speciale leiding noodzakelijk) nooit zelf repareren, maar alleen door een geautoriseerde klantenservice laten herstellen, want veranderingen aan het apparaat kunnen gevaarlijk voor Uw gezondheid zijn. Zorgt U ervoor, dat alleen originele reserveonderdelen en toebehoren worden gebruikt.

Verpakking

- Na het uitpakken het apparaat op transportschade en de leveringsomvang op volledigheid controleren! Bij schade of onvolledige levering neemt u contact op met uw dealer of de technische dienst van THOMAS!
- Het originele karton niet wegwerpen! Het karton kan dienen voor het opbergen van het apparaat bij buitenbedrijfstelling en voor de terugzending naar uw dealer of de technische dienst van THOMAS!

Montage zwenkwielen

- A** Sluitsnapschoot openen den de motorkop afnemen.
- B** Zwenkwielen en bouten vast in de reservoirbodem indrukken.

Droogzuigen

-  Na een voorafgaand natzuigen moet het apparaat absoluut droog zijn; ook de slang of buis eventueel vooraf drogen..
Nooit zonder of met beschadigde filters droogzuigen!

- C** **Uitsluitend model POWER PACK 1616:**
Gebruik het kegelfilter (20) extra bij de papierfilterzak. Zodoende wordt het stof het beste gebonden. Het kegelfilter (20) aan de onderkant van de motorkop (2) bevestigen. Al naar gelang het model op positie 1 of 2 met de

draaiklemmen vergrendelen. Bij sterke vervuiling of verminderde zuigcapaciteit kan het kegelfilter (20) met helder water, zonder toevoeging van was- en reinigingsmiddelen, uitgewassen worden. Let er a.u.b. op dat het filter vóór het volgende gebruik volledig droog is.

- D** Langlevend nat- en droogfilter (23) monteren en met draaiklemmen vastzetten.
- E** Filterzak vast op de toevoeropening drukken en aan de reservoirwand aanleggen.
- F** Motorkop opzetten en sluisnapschoot sluiten.
- G** Zuigslang aansluiten. Voor het afnemen de zuigaansluiting opzij draaien en eruit trekken.

Monteert U de gewenste toebehoren. Netstekker aansluiten.

- H** Apparaat met IN/UIT-schakelaar (5) inschakelen.
- i** Met de zuigkrachtregeling (11, afb. J) laat zich de zuigkracht veranderen.
 - Nevenbeluchtingsklep gesloten = volle zuigkracht
 - Nevenbeluchtingsklep geopend = verminderde zuigkracht

Model THOMAS POWER PACK 1630 SE

Aan het stopcontact van het apparaat kunnen elektrowerktuigen met een vermogen van 60 - 2000 W worden aangesloten.

Er zijn twee bedrijfsstanden mogelijk die met deze keuzeschakelaar (7) aan het aggregaat kunnen worden gekozen.

- H** **Keuzeschakelaar (7)**
Normaal gebruik:
de toets met het controlelampje mag niet ingedrukt zijn.

Onmiddellijk starten van de alleszuiger voor alle zuigwerkzaamheden door schakelen van de AAN/UIT schakelaar (5).

Automatisch

Deze bedrijfsstand kiezen, wanneer een elektrowerktuig met stofafzuiging wordt aangesloten. Het elektrowerktuig aan het stopcontact van het apparaat aansluiten en de zuigslang met het elektrowerktuig verbinden.

De toets met het controlelampje aan de keuzeschakelaar (7) indrukken en de AAN/UIT-schakelaar (5) drukken. Dit controlelampje geeft aan dat het apparaat klaar voor gebruik is. Door aan- en uitschakelen van het elektrowerktuig wordt de stofzuiger automatisch mede ingeschakeld. Wanneer de netaansluiting (10) is aangesloten, heeft het stopcontact aan het apparaat (6) stroom, ook wanneer de AAN/UIT-schakelaar (5) en de keuzeschakelaar (7) zijn uitgeschakeld.

Natzuigen

 **Voor het nat zuigen steeds de ingeplaatste filtermodule (afb. C, D+E) verwijderen, omdat deze anders onklaar wordt gemaakt (voor het afnemen van de motorkop (2) absoluut de stekker uit het stopcontact halen).**

 Bij het afzuigen uit reservoirs, waarvan de vloeistofspiegel hoger ligt als de bovenkant van de zuigreservoir en hun inhoud groter is dan de capaciteit van de zuigreservoir, kann bij gesloten vlotterklep verder vloeistof navloeien.

In zulke gevallen alleen deelhoeveelheden afzuigen en de zuigreservoir tussendoor ledigen.

Allereerst zuigbuis en -slang uit de vloeistof nemen en daarna het apparaat uitschakelen om een navloeien van vloeistof te verhinderen.

 Vlotterklep (27, afb. K) altijd zuiver en gangbaar houden. Hij onderbreekt automatisch het aanzuigen, wanneer de zuigreservoir vol is.

 Na beëindiging van het natzuigen het apparaat en de gebruikte toebehoren reinigen en drogen.

Hulp bij eventuele storingen

Indien Uw apparaat tegen alle verwachtingen eens niet tevredenstellend functioneert, hoeft U niet dadelijk de klantenservice in te schakelen. Controleert U alstublieft vooreerst, of de storing slechts kleine oorzaken heeft:

Wanneer gedurende het zuigen stof vrijkomt:

- Is het filtersysteem juist bevestigd en zonder defect?
- Wordt een originele THOMAS-filter gebruikt?

Wanneer de zuigkracht geleidelijk verzwakt?

- Zijn de filterporiën door fijn stof verstopt?
- Is de papieren filterzak vol?
- Zijn mondstuk, verlengingsbuis of zuigslang door vuil verstopt? (Zuigslang bij ingeschakeld apparaat uit elkaar trekken – uitrekking lost de verstopping).

Wanneer bij het zuigen water uit de uitblaasopeningen van het apparaat komt:

- Is de vlotter (af. K) bij het zuigen van vloeistoffen geblokkeerd en kan niet reageren?

Wanneer de zijkracht plotseling verzwakt:

- Heeft het vlotterventiel de zuiglucht gestopt? Dat kan gebeuren bij extreme schuine stand of bij het omkappen van het apparaat. Zuiger uitschakelen – de vlotter valt naar beneden – het apparaat is weer bedrijfsklaar.

Wanneer de motor niet loopt:

- Zijn kabel, stekker en contactdoos intact?
- Voor controle de stekker trekken.
- Nooit zelf de motor openen.

Ter wille van het milieu

Verpakkingsmateriaal en uitgediende apparaten a.u.b. niet eenvoudig weggooien!

Verpakking van het apparaat:

- het verpakkingskarton kan met het oud papier verwijderd worden;
- de kunststofverpakking van polyethyleen (PE) bij een recycling-depot afgeven.

Verwijdering van het apparaat na het einde van de levensijd:

- verwijder het apparaat a.u.b. volgens de plaatselijke voorschriften en snij eerst de stekker eraf, die u eerst uit het stopcontact getrokken heeft.



Het symbool op het product of de verpakking duidt erop dat dit product niet als gewoon huisvuil kan worden behandeld, maar bij een recyclingdepot voor elektrische en elektronische apparaten moet worden afgegeven.

Door uw bijdrage aan een correcte recycling beschermt u het milieu en de gezondheid van uw medemensen. Milieu en gezondheid worden door een foutieve verwijdering van het product in gevaar gebracht.

Nadere informatie betreffende de recycling van dit product krijgt u bij de bevoegde instanties, de vuilafvoer en in de winkel, waar u het product gekocht heeft.

Klantenservice

Wenst U zich aan Uw vakhandelaar, die U zo nodig ook graag het adres of telefoonnummer van de voor U bevoegde THOMAS-klantenservice meedeelt.

Geeft U daarbij altijd de gegevens op het tybeplaatje van Uw stofzuiger aan.

Voor de instandhouding van de veiligheid van het apparaat mag U reparaties, vooral aan stroomvoerende delen, alleen door een elektro-vakman laten uitvoeren. In geval van storing moet U zich daarom direct aan Uw vakhandelaar of direct aan de THOMAS klantenservice wenden.

De contactgegevens vindt u aan de ommezijde.

Antes de la primera puesta en servicio

E

Por favor, leer atentamente todas las informaciones indicadas a continuación. Proporcionan advertencias importantes para la seguridad, el uso y el mantenimiento del aparato. Guardar cuidadosamente las instrucciones del Modo de Empleo y entregarlas al siguiente propietario.

Identificación de piezas

	POWER PACK 1616	POWER PACK 1620	POWER PACK 1620 C	POWER PACK 1630	POWER PACK 1630 SE
1 = Depósito	●	●	●	●	●
2 = Cabeza del motor	●	●	●	●	●
3 = Pestillo de cierre	●	●	●	●	●
4 = Ruedas giratorias	●	●	●	●	●
5 = Interruptor MARCHA/PARADA	●	●	●	●	●
6 = Enchufe	-	-	-	-	●
7 = Commutator selector enchufe	-	-	-	-	●
8 = Manguito de aspiración	●	●	●	●	●
9 = Asa de transporte	●	●	●	●	●
10 = Cable de conexión a la red	●	●	●	●	●
11 = Regulación de la fuerza de aspiración	●	●	●	●	●
12 = Manguera de aspiración	●	●	●	●	●
13 = Tubo de aspiración	●	●	●	●	●
14 = Boquilla multifuncional	-	-	●	●	●
15 = Boquilla para tapizados	-	●	●	-	-
16 = Boquilla para alfombras	●	●	●	-	-
17 = Boquilla para juntas	●	●	●	●	●
18 = Boquilla sifón	●	●	●	-	●
19 = Boquilla para suciedad basta	-	-	-	●	-
20 = Filtro cónico	●	-	-	-	-
23 = Filtro de larga duración para limpieza en mojado y en seco	-	●	●	●	●
24 = Saco para el filtro de papel	●	●	●	●	●
25 = Soporte del tubo de aspiración	●	●	●	-	●
26 = Posición para guardar el tubo de aspiración	●	●	●	-	●

1.2 Advertencias de seguridad

- Los **menores** a partir de 8 años y las personas con capacidades psíquicas, sensoriales y mentales reducidas o que carezcan de experiencia y/o conocimiento pueden utilizar este aparato únicamente bajo supervisión o si han sido informados sobre el uso seguro del aparato y han entendido los peligros que pueden resultar de ello. Los **menores** no deben jugar con el aparato. La limpieza o el **mantenimiento** no deben ser realizados por **menores** si no están supervisados.
- La indicación de tensión en la placa de características debe coincidir con la tensión de alimentación.
- Las boquillas y los tubos no deben llegar a las proximidades de la cabeza con el aparato conectado, pues de lo contrario existe peligro de accidentes, en particular para ojos y oídos.
- El aparato no es apropiado para la aspiración de sustancias que pongan en peligro la salud, sean corrosivas o que contengan disolventes.
- El aparato no se debe poner en funcionamiento en locales en los cuales se almacenen sustancias inflamables o en los que se formen gases.
- Mantenga el aparato y los accesorios en un lugar seco, limpio y cerrado.
- Sustancias como gasolina, diluyentes de pinturas y gasóleo, pueden formar vapores o mezclas explosivas por fluidizado con el aire de aspiración.
- No aspirar nunca cenizas calientes u objetos incandescentes.
- Comprobar antes de cada uso si están colocados correctamente cada uno de los filtros necesarios.
- ¡No aspirar ninguna clase de polvo de toner! Los polvos de toner que, por ejemplo, se emplean en impresoras o en aparatos de copiado, pueden ser conductivos eléctricamente! Además, es posible que el toner no se filtre por completo por el sistema de filtrado del aspirador de polvo y debido a esto puede volver al aire del local a través de la soplante de aspiración.
- La acetona, los ácidos y los disolventes pueden corroer los materiales empleados en el aparato.
- Se ruega la máxima prudencia en la limpieza de escaleras. Tener cuidado de conseguir una estabilidad suficiente del aparato. La manguera no se debe extender más allá de su longitud primitiva. Mantener el aparato siempre bien sujeto con una mano.
- No dejar nunca el aparato en estado conectado sin vigilancia.
- El aparato THOMAS POWERPACK sirve exclusivamente para su utilización por adultos.
- En ningún caso poner el aparato en servicio, cuando:
 - está dañado el cable de conexión a la red,
 - presenta daños visibles,
 - se haya caído alguna vez.

- Hay que retirar la clavija de enchufe a la red:
 - en caso de fallos durante el servicio,
 - antes de cada limpieza y cuidado del aparato,
 - después del uso,
 - en cada cambio de filtros.
- No extraer nunca la clavija de la base de enchufe tirando del cable, sino exclusivamente de la clavija.
- Tener cuidado de no exponer el cable de conexión ni al calor ni a líquidos químicos y de que no sea arrastrado sobre aristas o superficies cortantes.
- No reparar nunca uno mismo los daños en el aparato, en los accesorios o en el cable de conexión a la red (es necesario un cable especial), sino permitir hacer la reparación por un taller de Servicio Postventa autorizado, pues las modificaciones en el aparato pueden poner en peligro la salud. Tener cuidado de que sólo se empleen piezas de recambio y accesorios originales.
- No exponer el aparato a ninguna influencia climática, a ninguna humedad ni a ninguna fuente de calor.

Embalaje

- Después de desempaquetar el aparato compruebe si ha sufrido eventuales daños durante el transporte y si está completo. En caso de daños o si falta alguna pieza, diríjase a su distribuidor especializado o al servicio al cliente de THOMAS.
- No tire la caja de cartón del embalaje original. Puede ser necesaria para guardar el aparato cuando deje de usarlo o para devolverlo al distribuidor o al servicio al cliente de THOMAS.

Montaje de las ruedas giratorias

- A** Abrir el pestillo de cierre y levantar la cabeza del motor.
- B** Introducir los bulones y las ruedas giratorias fijándolos en el suelo del depósito.

Aspiración seca

-  Después de una aspiración en húmedo anterior, el aparato debe estar absolutamente seco; en caso necesario secar también previamente la manguera o el tubo.
No aspirar nunca en seco con los filtros dañados.

- C** **Sólo modelo POWER PACK 1616:**
Utilizar el filtro cónico (20) juntamente con el saco de filtrado de papel. De este modo conseguirán una capacidad de retención del polvo superior. Colocar el filtro cónico (20) en la parte inferior de la cabeza del motor (2). Bloquear mediante las bridas giratorias según el modelo de la pos. 1 ó 2. Si hay suciedad incrustada o la potencia de aspiración disminuye, enjuagar el filtro cónico (20) con agua limpia, sin añadir productos de limpieza ni detergentes. Preste especial atención

a que el filtro esté completamente seco antes de la siguiente aspiración.

- D** Introducir el filtro de larga duración para uso en húmedo y en seco (23) y asegurarlo con las abrazaderas giratorias.
- E** Presionar y fijar el saco para el filtro sobre el manguito de aspiración y colocar en la pared del depósito.
- F** Poner encima la cabeza del motor y cerrar el pestillo de cierre.
- G** Enchufar la manguera de aspiración. Para retirar la conexión de aspiración girar hacia un lado y tirar hacia afuera.

Montar el accesorio deseado.

Conectar la clavija de enchufe a la red.

- H** Conectar el aparato con el interruptor MARCHA/PARADA (5).
- i** Con la Regulación de la fuerza de aspiración (11, figura P) se puede variar la fuerza de aspiración.
 - corredera de aire adicional cerrada = fuerza de aspiración total
 - corredera de aire adicional abierta = fuerza de aspiración reducida.

Modelo THOMAS POWER PACK 1630 SE

A la caja de enchufes (6) del aparato pueden enchufarse aparatos eléctricos de una potencia de entrada de 60- 2000 W .

Ello posibilita dos modos de funcionamiento, que pueden ser seleccionados mediante el conmutador de selección (7) del grupo electrógeno.

- H** **Conmutador de selección (7)**
Funcionamiento normal:
No puede estar apretada la tecla con el piloto de control.

Arranque inmediato del aspirador universal para todas las tareas de aspiración, pulsando la tecla de ENCENDIDO/APAGADO (5)

Funcionamiento automático:

Seleccionar este modo de funcionamiento cuando se conecte una herramienta eléctrica con aspiración de polvo. Conectar la herramienta eléctrica a la caja de enchufes y unir el tubo flexible de aspiración a la herramienta.

Pulsar en el conmutador de selección (7) la tecla con el piloto de control y encender la tecla de ENCENDIDO/APAGADO (5).

El piloto de control indica una situación de "a punto para funcionamiento". Mediante conexión/desconexión de la herramienta eléctrica también se conecta/desconecta automáticamente el aspirador de polvo. Cuando está conectado el cable de conexión a red (10), la caja de enchufes (6) del aparato recibe tensión, incluso aunque esté desconectada la tecla de ENCENDIDO/APAGADO (5) y el conmutador de selección (7).

Aspiración húmeda

 **Antes de la aspiración en húmedo saque siempre la unidad de filtro (figura C,D+E) montada, ya que, de lo contrario, quedaría inservible (antes de quitar el cabezal del motor (2) debe desenchufar siempre el enchufe de la red).**

 Cuando se aspira desde depósitos cuyo nivel de líquido está más alto que el borde superior del depósito de aspiración y su contenido de llenado es mayor que la capacidad del depósito de aspiración, puede seguir fluyendo líquido con la válvula de flotador cerrada.

En tales casos aspirar sólo cantidades parciales y de vez en cuando vaciar el depósito de aspiración.

Primero levantar el tubo y la manguera de aspiración del líquido y a continuación desconectar el aparato, para impedir que siga fluyendo líquido.

 Mantener siempre limpia y viable la válvula de flotador (27, figura K). Esta válvula interrumpe automáticamente la aspiración cuando el depósito de aspiración está lleno.

 Después de finalizada la aspiración húmeda limpiar y secar el aparato y los accesorios empleados.

Ayuda en caso de posibles fallos

En caso de que el aparato en contra de lo esperado alguna vez no funcione satisfactoriamente, no se necesita avisar inmediatamente al Servicio Postventa. Por favor, comprobar primero si el fallo sólo es debido a pequeñas causas.:

Cuando en la aspiración sale polvo:

- ¿Está el sistema de filtros sujeto correctamente y sin defectos?
- ¿Ha sido empleado un filtro original THOMAS?

Cuando la fuerza de aspiración disminuye poco a poco:

- ¿Están atascados los poros del filtro por polvo fino?
- ¿Está lleno el saco para el filtro de papel?
- ¿Están atascadas las boquillas, el tubo de prolongación o la manguera de aspiración por suciedad? (estirar la manguera de aspiración con el aparato conectado – el alargado afloja los atascos).

Cuando en la aspiración sale agua por los orificios de soplado del aparato:

- ¿Está bloqueado el flotador (figura K) en la aspiración de líquido y no puede responder?

Cuando la fuerza de aspiración disminuye súbitamente:

- ¿Ha detenido la válvula de flotador el aire de aspiración? Esto puede suceder con posición muy inclinada o cuando se invierte el aparato. Conectar el aspirador – el flotador cae hacia abajo – el aparato está otra vez dispuesto para el servicio.

Cuando el motor no funciona:

- ¿Están en buen estado el cable, la clavija y la base de enchufe?
- Antes de comprobar retirar la clavija de la base de enchufe.
- ¡No abrir nunca uno mismo el motor!

Por la protección del medio ambiente

¡No tirar de forma indiscriminada el material de embalaje y los aparatos usados!

Embalaje del aparato:

- Depositar el cartón del embalaje en el contenedor correspondiente.
- Depositar la bolsa de plástico de polietileno (PE) en el contenedor correspondiente.

Reciclado del aparato después de su vida útil:

- Depositar el aparato según las ordenanzas municipales (en el Punto Verde) y cortar previamente la clavija de enchufe a la red.



El símbolo en el producto o en su embalaje indica que este producto no se puede tratar como desperdicios normales del hogar. Este producto se debe entregar al punto de recolección de equipos eléctricos y electrónicos para reciclaje.

Al asegurarse de que este producto se desheche correctamente, usted ayudará a evitar posibles consecuencias negativas para el ambiente y la salud pública, lo cual podría ocurrir si este producto no se manipula de forma adecuada.

Para obtener información más detallada sobre el reciclaje de este producto, póngase en contacto con la administración de su ciudad, con su servicio de desechos del hogar o con la tienda donde compró el producto.

Estas disposiciones solamente son válidas en los países miembros de la UE.

Servicio Postventa

Diríjase a su comerciante especializado, el cual le proporcionará la dirección o el número de teléfono del Servicio Postventa THOMAS competente para su zona.

Por favor, comunicar siempre las indicaciones de la placa indicadora del tipo del aspirador.

Para mantener la seguridad del aparato, sólo se deberían permitir realizar reparaciones, en particular en partes conductoras de corriente, a electricistas especializados. Por tanto, en caso de fallo se debería dirigir a su comerciante especializado o directamente al Servicio Postventa THOMAS.

Encontrará los datos de contacto en el reverso.

Antes da primeira entrada em funcionamento

P

Por favor, leia atentamente as informações contidas nestas instruções de uso porque lhe dão indicações importantes para a segurança, para a instalação, para o uso e para a manutenção do aspirador. Guarde cuidadosamente as instruções de uso e entregue-as a um eventual novo dono do aparelho.

Identificação das peças

	POWERPACK 1616	POWERPACK 1620	POWERPACK 1620 C	POWERPACK 1630	POWERPACK 1630 SE
1 = Recipiente	●	●	●	●	●
2 = Cabeça do motor	●	●	●	●	●
3 = Encaixe do fecho	●	●	●	●	●
4 = Rodízios móveis	●	●	●	●	●
5 = Interruptor LIGAR / DESLIGAR	●	●	●	●	●
6 = Tomada do aparelho	-	-	-	-	●
7 = Selector da tomada do aparelho	-	-	-	-	●
8 = Bocal de aspiração	●	●	●	●	●
9 = Asa de transporte	●	●	●	●	●
10 = Cabo de ligação à rede	●	●	●	●	●
11 = Regulação da potência de aspiração	●	●	●	●	●
12 = Mangueira de aspiração	●	●	●	●	●
13 = Tubos de aspiração	●	●	●	●	●
14 = Bocal universal para aspiração a seco e a molhado	-	-	●	●	●
15 = Bocal para estofos	-	●	●	-	-
16 = Bocal para tapetes	●	●	●	-	-
17 = Bocal para fendas	●	●	●	●	●
18 = Bocal de sifão	●	●	●	-	●
19 = Bocal para sujidade grosseira	-	-	-	●	-
20 = Filtro do cone	●	-	-	-	-
23 = Filtro de molhado e seco de longa duração	-	●	●	●	●
24 = Saco do filtro de papel	●	●	●	●	●
25 = Suporte para o tubo de aspiração	●	●	●	-	●
26 = Posição de repouso do tubo de aspiração	●	●	●	-	●



1.2 Instruções de segurança

- Este aparelho pode ser utilizado por **crianças** a partir dos 8 anos de idade e também por pessoas com redução de capacidades físicas, sensoriais ou mentais, ou ainda com falta de experiência e/ou conhecimentos, mas sempre sob vigilância e após informação sobre a utilização segura do aparelho e depois de terem entendido os perigos daí resultantes. **Crianças** não devem brincar com o aparelho. A limpeza e a **manutenção pelo utilizador** não devem ser feitas por **crianças** sem vigilância.
- As características da corrente indicadas na chapa de características têm de coincidir com as da corrente da rede.
- Com o aparelho ligado, os bocais e os tubos não devem ficar na proximidade da cabeça de pessoas porque pode haver ferimentos graves nos olhos e nos ouvidos.
- O aparelho não se destina à aspiração de substâncias perigosas para a saúde, corrosivas ou contendo solventes.
- O aparelho não deve ser utilizado em compartimentos onde estejam guardadas substâncias inflamáveis ou onde possa haver formação de gases.
- Guarde o aparelho e seus acessórios em um local seco, limpo e fechado.
- Produtos tais como gasolina, diluentes para tintas e óleo de aquecimento podem formar gases ou misturas explosivas se forem aspirados juntamente com o ar de aspiração.
- Nunca aspire cinzas ainda quentes nem objectos incandescentes.
- Antes de cada utilização, verifique se está instalado o filtro adequado ao trabalho a realizar.
- Não aspire pó de "toner". O "toner" utilizado por exemplo em impressoras ou em máquinas de fotocopiar pode ser condutor eléctrico. Além disso, o "toner" poderá não ser totalmente retido pelo sistema de filtro do aspirador e, por isso, ser lançado de novo para o ar ambiente.
- Acetona, ácidos e solventes podem atacar os materiais utilizados no aparelho.
- Deve haver muito cuidado ao aspirar escadas. Assegure-se de que o aparelho está sempre em posição segura. A mangueira não deve ser esticada para além do seu comprimento inicial. Segure sempre o aparelho com uma mão.
- Nunca deixe o aparelho ligado sem vigilância.
- O THOMAS POWERPACK destina-se exclusivamente a trabalhos de limpeza doméstica a realizar por adultos.
- Nunca ligue o aparelho
 - se o cabo de ligação estiver danificado,
 - se apresentar danos visíveis,
 - se tiver caído alguma vez.

- A ficha deve ser retirada da tomada da rede
 - em caso de avaria durante o funcionamento,
 - antes de operações de limpeza e assistência no aparelho,
 - logo após a utilização,
 - para a substituição do filtro.
- Nunca retire a ficha puxando pelo cabo, mas sempre e só pelo corpo da ficha.
- Tenha o cuidado de nunca expor o cabo de ligação à rede a temperaturas elevadas e a líquidos químicos e não o arraste por cima de arestas ou superfícies vivas.
- Nunca repare danos no aparelho, em acessórios ou no cabo de ligação à rede (é preciso um cabo novo), mas mande sempre fazer as reparações a um serviço autorizado de assistência técnica a clientes, porque alterações no aparelho podem provocar ferimentos. Assegure-se de que só são utilizadas peças originais.
- Não exponha o aparelho à influência de manifestações atmosféricas, a humidade e a fontes de calor.

Embalagem

- Depois de desembalar o aparelho, verifique se há danos de transporte e se o equipamento está completo. Em caso de danos ou de falta de equipamentos, dirija-se por favor ao vendedor ou ao serviço de assistência a clientes da THOMAS.
- Não deite fora a embalagem original porque pode servir para guardar o aparelho quando deixar de trabalhar ou para o envio ao vendedor ou ao serviço de assistência a clientes da THOMAS.

Montagem dos rodízios móveis

- A** Abra o encaixe do fecho e retire a cabeça do motor.
- B** Encaixe os rodízios móveis e os pinos, carregando com força contra o fundo do recipiente.

Aspiração a seco

 Após uma aspiração em molhado, o aparelho tem de ficar absolutamente seco. Seque também a mangueira e os tubos.

Nunca aspire a seco sem filtros ou com filtros danificados.

- C** **Só para o modelo POWER PACK 1616:** Utilize o filtro cónico (20), além do saco do filtro de papel. Deste modo, obtém a melhor capacidade de retenção de pó. Coloque o

filtro cónico (20) na parte inferior do cabeçote do motor (2). Consoante o modelo, trave na pos. 1 ou 2 com os grampos rotativos. Em caso de sujidade intensa ou se a capacidade de aspiração tiver diminuído, é possível lavar o filtro cónico (20) com água limpa, sem agentes de lavagem ou de limpeza. Certifique-se de que na próxima aspiração o filtro está totalmente seco.

- D** Instale o filtro de molhado e seco (23) de longa duração e prenda com grampos.
- E** Comprima bem o saco do filtro contra o bocal de aspiração e encoste-o à parede do recipiente.
- F** Coloque a cabeça do motor e feche o encaixe do fecho.
- G** Encaixe a mangueira de aspiração. Para desencaixar, rode a união de aspiração para o lado e puxe.

Monte o acessório que pretende.
Ligue a ficha.

- H** Ligue o aparelho no interruptor LIGAR / DESLIGAR (5).
- i** Com o dispositivo de regulação da potência de aspiração (11, Fig. J), é possível fazer variar a força de aspiração.
 - Cursor fechado = potência máxima
 - Cursor aberto = potência reduzida

Modelo THOMAS POWER PACK 1630 SE

Na tomada do aparelho (6) podem ser ligados aparelhos eléctricos com potência compreendida entre 60 e 2000 Watt.

Permite dois tipos de funcionamento que são seleccionados com o selector (7).

- H** **Selector (7)**
Funcionamento normal:
A tecla com a lâmpada piloto não deve estar premissa.

Arranque imediato do aspirador universal para todos os trabalhos de aspiração, ligando-se o interruptor LIGAR / DESLIGAR (5).

Funcionamento automático:

Este tipo de funcionamento deve ser preferido se for ligada uma ferramenta eléctrica com aspiração de pó. Ligue a ferramenta eléctrica à tomada do aparelho e uma a mangueira de aspiração à ferramenta eléctrica.

Carregue na tecla com lâmpada piloto no selector (7) e ligue o interruptor de LIGAR / DESLIGAR (5). A lâmpada piloto acesa indica que o aparelho está pronto a funcionar. Ligando e desligando o aparelho eléctrico, o aspirador é automaticamente ligado e desligado, respectivamente.

Se o cabo de ligação à rede (10) estiver ligado, a tomada para aparelhos (6) tem corrente, mesmo se o interruptor de LIGAR / DESLIGAR (5) e o selector (7) estiverem desligados.

Aspiração em molhado



Antes da aspiração em molhado, é preciso retirar sempre a unidade de filtro (Fig. C, D e E), pois doutra forma fica danificada (antes de retirar a cabeça do motor (2), é preciso retirar sempre a ficha da tomada)!



Ao aspirar líquidos a partir de recipientes cujo nível de líquido esteja acima do nível do recipiente do aspirador e cuja capacidade seja superior à deste, continuaria a passar líquido mesmo com a válvula de bóia fechada.

Por esse motivo, em tais casos devem ser aspiradas apenas quantidades parciais, esvaziando o recipiente do aspirador repetidas vezes.

Após a aspiração, comece por retirar o tubo e a mangueira de aspiração do líquido; só depois disso é que o motor pode ser desligado para se evitar a continuação da entrada de líquido.



Mantenha a válvula de bóia (27, Fig. K) sempre limpa e com boa mobilidade. Ela interrompe automaticamente a aspiração logo que o recipiente de aspiração fique cheio.



Após o final da aspiração em molhado, deve limpar e enxugar o aparelho e os acessórios que tiverem sido utilizados.

Ajuda em eventuais avarias

Se o seu aparelho, contra aquilo que é de esperar, não funcionar de forma satisfatória, não precisa de recorrer de imediato aos serviços de assistência técnica. Por favor, comece por verificar se a avaria resulta apenas de causas simples de resolver.

Ao aspirar, há saída de pó

- O sistema de filtro está preso e não está avariado?
- Foi utilizado um filtro THOMAS original?

A força de aspiração diminui lentamente

- Os poros dos filtros estão tapados com pó fino?
- O saco de papel do filtro está cheio?
- O bocal, o tubo de extensão ou a mangueira de aspiração estão obstruídos com sujidade? (Estique um pouco a mangueira de aspiração com o aparelho ligado para soltar o entupimento).

Na aspiração em molhado, sai água das aberturas de saída de ar

- A bóia (Fig. K) durante a aspiração de líquido está bloqueada e não pode reagir?

A força de aspiração diminui rapidamente

- A válvula de bóia fez parar o ar de aspiração?
- É possível que isso aconteça numa posição oblíqua em extremo ou se o aparelho tombar. Desligue o aspirador – a bóia cai – e o aparelho fica novamente pronto a funcionar.

O motor não funciona

- O cabo, a ficha e a tomada estão em boas condições?
- Antes de verificar, retire a ficha da tomada.
- Nunca abra o motor!

Por amor ao meio ambiente respeitar o seguinte

Por amor ao meio ambiente

O material de embalagem e os aparelhos fora de uso não devem ser simplesmente deitados fora.

Embalagem do aparelho:

- O cartão da embalagem pode ser deixado no coletor de papel velho.
- A saca de plástico de polietileno (PE) deve ser entregue no ecocentro para reciclagem.

Valorização do aparelho após a vida útil:

- Elimine o aparelho segundo as normas locais, cortando previamente o cabo e a ficha.



O símbolo no produto ou na embalagem indica que este produto não pode ser tratado como lixo doméstico. Em vez disso, deve ser entregue ao centro de recolha selectiva para a reciclagem de equipamento eléctrico e electrónico.

Ao garantir uma eliminação adequada deste produto, irá ajudar a evitar eventuais consequências negativas para o meio ambiente e para a saúde pública, que, de outra forma, poderiam ser provocadas por um tratamento incorrecto do produto. Para obter informações mais pormenorizadas sobre a reciclagem deste produto, contacte os serviços municipalizados locais, o centro de recolha selectiva da sua área de residência ou o estabelecimento onde adquiriu o produto.

Serviço de assistência a clientes

Peça ao vendedor que lhe forneça o endereço ou o número do telefone do serviço de assistência técnica a clientes THOMAS que o serve.

Por favor, forneça-lhe também os dados da chapa de identificação que se encontra na parte de trás do seu aspirador.

Para se manter a segurança do aparelho, as reparações, especialmente em peças condutoras de corrente eléctrica, só devem ser efectuadas por electricistas especializados. Em caso de avaria, deverá dirigir-se ao seu vendedor ou directamente aos serviços de assistência técnica a clientes THOMAS.

Para os contactos, veja no verso.

	POWER PACK 1616	POWER PACK 1620	POWER PACK 1620 C	POWER PACK 1630	POWER PACK 1630 SE
1 = tartály	•	•	•	•	•
2 = motorblokk	•	•	•	•	•
3 = zárókallantyú	•	•	•	•	•
4 = görgő	•	•	•	•	•
5 = ki / be kapcsoló	•	•	•	•	•
6 = csatlakozó aljzat kisgépekhez	-	-	-	-	•
7 = csatlakozó aljzat bekapcsolója	-	-	-	-	•
8 = szívó csőcsonk	•	•	•	•	•
9 = hordozó fogantyú	•	•	•	•	•
10 = hálózati csatlakozózsín	•	•	•	•	•
11 = szívóerő szabályozó tolóka	•	•	•	•	•
12 = gégecső	•	•	•	•	•
13 = szívócső	•	•	•	•	•
14 = univerzális durva szennyeződéshez	-	-	•	•	•
15 = kárpit szívófej	-	•	•	-	-
16 = szőnyegszívó fej	•	•	•	-	-
17 = fuga szívófej (résszívófej)	•	•	•	•	•
18 = szifon szívófej	•	•	•	-	•
19 = szívófej durva szennyeződéshez	-	-	-	•	-
20 = Kúpos szűrő	•	-	-	-	-
23 = univerzális tartós szűrőbetét	-	•	•	•	•
24 = papír porzsák	•	•	•	•	•
25 = szívócső felakasztó kengyele	•	•	•	-	•
26 = szívócső elhelyezése	•	•	•	-	•



Biztonsági előírások

Kérjük, olvassa el figyelmesen a használati utasítást, amely fontos információkat tartalmaz a porszívó biztonságosságára, üzembe helyezésére, használatára és karbantartására vonatkozóan. Őrizze meg az utasítást és ha használt készülékét eladja, adja ezt is át az új tulajdonosnak.

A gyártó és kereskedő nem vállal felelősséget, ha a továbbiakban felsorolt előírásokat figyelmen kívül hagyja.

A porszívót a rendeltetéstől eltérően üzemeltetni nem szabad, csak háztartási célokra alkalmas.

A porszívót 230 V hálózati feszültség működteti, a biztosíték min. 16 A.

• Ezt a készüléket 8 éves és ennél idősebb **gyermek**ek és csökkent fizikai, érzékszervi vagy mentális képességekkel, vagy tapasztalattal és/vagy ismeretekkel nem rendelkező személyek csak akkor használhatják, ha felügyelet alatt teszik ezt, vagy ha kioktatták őket a készülék biztonságos használatáról, és megértették az ebből származó veszélyeket. A **gyermek**ek nem játszhatnak a készülékkel. A tisztítást és a **felhasználói karbantartást** a **gyermek**ek csak felügyelet mellett végezhetik el.

- A készüléket nem szabad üzembe helyezni, ha
 - a csatlakozózsín sérült,
 - maga a készülék láthatóan sérült,
 - a motorblokkot valaha leejtették.
- A porszívót felnőtt személyek használják.
- Ügyeljen arra, hogy gyermekek felügyelet nélkül ne játszanak a készülékkel,
- változtatásokat a készüléken csak arra feljogosított szakszerviz végezhet,
- nem szabad a gépet olyan helyiségben használni, ahol tűzveszélyes anyagok találhatóak ill. különböző veszélyes és gyúlékony gázok képződhetnek,
- Tárolja a gépet és a tartozékokat száraz, tiszta és zárt helyen.
- óvatosan járjon el lépcsők tisztításakor. Győződjön meg róla, hogy a gép biztosan áll a lépcsőfokon és a gégecsövet ne feszítse túl nagy távolságra. Legjobb, ha munka közben egyik kezével magát a készüléket fogja, rögzíti,
- **a kívánt szűrő rendszer behelyezését minden használat előtt ellenőrizze, ez különösen száraz porszívózásokról kötelező,**
- ez a készülék nem alkalmas egészségre káros porszerű anyagok felszívására,
- oldószertartalmú folyadékokat, ú.m. festékkihígító, benzin, olaj, valamint maró folyadékokat nem szabad a készülékkel felszívni,
- másológépek, nyomtatók festékporát (toner) ne szívassa fel, mert az elektromosan vezetővé válhat, másrészt a szűrőrendszert eltömítheti és egy része a helyiség légterébe visszajuthat,
- soha ne szívasson fel forró hamut vagy izzó anyagokat,
- acetont, savakat és oldószereket a készülék anyagát károsíthatják,
- a porszívót nem szabad a szabadban tárolni, sem közvetlen nedvességhatásnak kitenni,
- a szívócsövet ill. fejet (bekapcsolt készülék esetén) ne emelje feje közvetlen közelébe - ez szemre, fülre veszélyes lehet,
- ne a zsinórt húzza ki az aljzatból, mindig a dugasznál fogja meg,

- a csatlakozózsínort ne húzza magas hőfokú hely közelében, sem vegyszeres folyadékban; éles peremen való átvezetése is kerülendő,
- a készülék forró tűzhely vagy fűtőttest közelében nem tárolható,
- **A meghibásodott készüléket - beleértve a hálózati csatlakozózsínort is - csak szakember (szervíz) javíthatja!**
- a hálózati csatlakozót ki kell húzni:
 - üzemelés közben észlelt hiba esetén,
 - minden tisztítás előtt,
 - használat után mindenkor,
 - szűrőbetét cserélésekor,

A készülék összeállítása

A görgők felhelyezése

- A** Nyissa ki a két zárókallantyút és a motorblokkot vegye le.
- B** A tartályt fordítsa fel, az alján található furatokba üsse be a görgőtengelyeket, majd a görgőket ütközésig nyomja rá a kiálló tengelycsomókra. Végül a tartályt állítsa a talpára, azaz a görgőkre.

Száraz porszívózás

Ha a készüléket előzőleg nedves üzemmódban használta, a csöveket és a tartályt ki kell szárítani.

Soha ne végezzen száraz porszívózást sérült szűrővel vagy szűrő nélkül!

- C** **Csak a POWER PACK 1616 típusnál**
A papír porzsák kiegészítéseként használjon kúpos szűrőt (20)! Így éri el a legjobb porvisszatartó képességet. A kúpos szűrőt (20) a motorfej (2) alsó oldalán kell feltenni. Modellől függően, az 1-es vagy 2-es pozíción kell rögzíteni a forgó szorítókapcsokkal. A kúpos szűrőt (20) erős szennyeződése vagy csökkenő szívóteljesítmény esetén ki lehet mosni tiszta vízzel, mosó- és tisztítószer hozzáadása nélkül. Ügyeljen arra, hogy a szűrő az újbóli használatnál teljesen száraz legyen!
- D** Az univerzális tartós szűrőbetétet (23) helyezze fel és a kallantyúkkal rögzítse.
- E** A porzsák kemény kartonból kialakított kör alakú nyílását szorosan húzza rá a tartályban lévő beszívó csőcsomókra, majd a porzsákat körben simítsa rá a tartály belső oldalára.
- F** Ezután helyezze fel a motorblokkot és a két zárókallantyúval rögzítse.

- G** A gégecsövet nyomja be a bemeneti csőcsomókba. Levételkor a csövet csavaró mozgattással húzza kifelé.
Ezután helyezze fel a motorblokkot és a két zárókallantyúval rögzítse.

- H** A készüléket a ki / be kapcsolóval (6) kapcsolja be.

Végül a gégecsőhöz csatlakoztatott merev szívócső végére helyezze fel a kívánt szívófejet és dugja be a hálózati csatlakozót, így a készülék üzemkész.

- i** A szívóerő szabályozó tolokával (J ábra, 11) a szívóerő változtatható.
 - tolóka zárva = teljes szívóerő
 - tolóka nyitva = csökkentett szívóerő

THOMAS POWER PACK 1630 SE típus

A gépen csatlakozó aljzathoz (6) 60-2000 W teljesítmény felvételű elektromos kézi kiegészék csatlakoztathatók.

Kétféle üzemmód lehetséges, amelyek az aljzathoz tartozó kapcsolóval (7) megválaszthatók.

- H** **Aljzat kapcsolója (7)
Normál üzemmód**

A megvilágított nyomógombos kapcsolót nem szabad lenyomni.

A készüléket a ki/be kapcsolóval (5) beindítva minden nemű porszívózási művelet folyamatosan végezhető.

Automatikus üzemmód:

Ez az üzemmód választható, ha az elektromos kézi kiegészéket a porszívóval szinkronban kívánja használni. A kiegészék csatlakozó zsinórját dugja a porszívón lévő aljzatba, a gégecsövet pedig a kiegészék kivezető nyílásába.

A megvilágított nyomógombos kapcsolót (7) nyomja le, majd a ki/be kapcsolót (5) is kapcsolja be.

A kijelző lámpa világítása mutatja az üzemenkészséget. Ekkor a kiegészék ki/be kapcsolásával együtt a porszívó is automatikusan ki/be kapcsolódik.



Ha a porszívó hálózati csatlakozó zsinórja (10) bedugott állapotban van, akkor a csatlakozó aljzat (6) áram alatt áll, még akkor is, ha a ki/be kapcsolót (5) és az aljzat kapcsolóját (7) kikapcsolja.

Nedves felszívás



Folyadékot felszívása előtt mindig ki kell venni a behelyezett szűrőegységet (C, D+E), mivel egyébként az használhatatlanná válik (a motorblokk (2) levétele előtt feltétlenül ki kell húzni a hálózati csatlakozó dugót a csatlakozó aljzatból)!



Ha a porszívó tartályánál nagyobb térfogatú ill. magasabb folyadékszintű tartályból szívát át folyadékot, akkor a porszívó tartályának megtelével zárt úszószelep esetén továbbra is átfolyik a folyadék a közlekedőedény-elv alapján. Éppen ezért egyszerre csak részmenyiségeket szívasson át és időnként ürítse ki a porszívótartályt. Felszívás után először a szívócsövet emelje ki a folyadékból, csak ezután kapcsolja ki a motort.



Az úszószelepet (K ábra, 27) tartsa mindig tisztán és mozgathatóan, mivel ez automatikusan megszakítja a felszívást, amikor a tartály megtelik.



A nedves felszívás végeztével a készüléket és a használt tartozékokat tisztítsa és szárítsa meg.

HIBAELEHÁRÍTÁS

Ha az alábbi hibák jelentkeznek az üzemelés során, ezek esetleg közvetlenül elháríthatók, egyébként forduljon szervizhez:

Működés közben por száll ki a készülékből

- vizsgálja meg, hogy a szűrőrendszer hibátlan-e, felhelyezése megfelelő és szorosan illeszkedő legyen,
- ellenőrizze, hogy nem szakadt-e ki a porzsák,
- csak eredeti THOMAS szűrőt használjon.

A szívóerő fokozatosan csökken

- a szűrőbetétet esetleg finom por, korom, stb. tömte el,
- esetleg megtelt a porzsák,
- a szívófejet, a szívócsövet vagy a gégecsövet eltömte a szennyeződés. (Bekapcsolt készülékkel húzza szét a gégecsövet, így a szennyeződés fellazulhat és kifúvódhat.)

Felszíváskor a készülék légkifúvó nyílásain víz folyik ki

- az úszószelep (K ábra) folyadék felszívásakor megszorult és nem tudja a felszívást leállítani,

A szívóerő hirtelen lecsökken

- az úszószelep elzárja a szívólevegőt, amely leginkább akkor fordulhat elő, ha a készülék erősen ferde helyzetben használja vagy feldönti. A készüléket kapcsolja ki, az úszószelep ekkor visszaesik és a készülék ismét használható.

A motor nem működik

- vizsgálja meg a csatlakozózsínór, dugasz és aljzat sértetlenségét,
- vizsgálat előtt a hálózati csatlakozót húzza ki,
- semmi esetre sem szabad a motort felnyitni!

Minőségstanúsítás	1616	1620	1630
Hálózati feszültség	230 V	230 V	230 V
Biztosíték	16 A	16 A	16 A
Teljesítményfelvétel max.	1600 W	1600 W	1600 W
Tartály befogadóképessége	16 liter	20 liter	30 liter
Zajteljesítményszint LWA	74 dB	74 dB	74 dB

Fenti adatokért a gyártó felelősséget vállal, műszaki változtatás joga fenntartva.

Mindent a környezetért

A csomagolóanyagot és a már nem használható készülékeket ne dobja csak úgy el!

A csomagolóanyag:

- A csomagolóanyaghoz használt dobozt a papírhulladék közé helyezheti.
- A polietilén (PE) műanyag zsákok újrahasznosításra adja le a gyűjtőhelyen!

Teendők a már kiszolgált készülékekkel:

- A készüléktől a helyi előírások betartásával szabadulhat meg, de előbb le kell vágnia a csatlakozó aljzatból kihúzott hálózati dugaszt.
-  Ez a szimbólum, mely a terméken vagy annak csomagolásán található, arra utal, hogy ezt a terméket nem lehet normál háztartási hulladékként kezelni, hanem le kell adni a gyűjtőhelyen, ahol az elektromos és elektronikus készülékek újrahasznosításával foglalkoznak.

E termék korreket ártalmatlanításához való hozzájárulásával Ön védi a környezetet és embertársai egészségét. A helytelen hulladékkezelés veszélyezteti a környezetet és az egészségét.

E termék újrahasznosításával kapcsolatban további információkat kap a helyi önkormányzatnál, szemétszállító cégnél vagy abban az üzletben, ahol a terméket vásárolta.

Vevőszolgálat

Az Ön esetében illetékes THOMAS vevőszolgálatnál kapcsolatban a szaküzletben kaphat tájékoztatást.

Kérjük, adja meg számukra az Ön THOMAS PET + FRIENDS T1-én elhelyezett adattábláról leolvasható adatokat is!

A készülék biztonságának megóvása érdekében a javításokat - elsősorban a gép áramot vezető részein - bízva villamossági szerelő szakemberrel!

Hiba esetén ezért forduljon szaküzletéhez vagy közvetlenül a gyári vevőszolgálatához!

A kapcsolati adatokat a hátoldalon találja.

Aşağıki bilgileri lütfen dikkatle okuyun. Bu bilgiler aletin güvenliği, kullanımı ve bakımı konusunda önemli açıklamalar içermektedirler. Kullanma kılavuzunu itinayla saklayın ve aletin sizden sonraki sahibine teslim edin.

Parçaların Tanıtımı

	POWERPACK 1616	POWERPACK 1620	POWERPACK 1620 C	POWERPACK 1630	POWERPACK 1630 SE
1 = Kap	●	●	●	●	●
2 = Motor başlığı	●	●	●	●	●
3 = Kilit mekanizması	●	●	●	●	●
4 = Tekerlekler	●	●	●	●	●
5 = AÇMA/KAPAMA şalteri	●	●	●	●	●
6 = Alet prizi	-	-	-	-	●
7 = Seçme şalteri	-	-	-	-	●
8 = Emme manşonu	●	●	●	●	●
9 = Taşıma kulpu	●	●	●	●	●
10 = Elektrik kablosu	●	●	●	●	●
11 = Emme gücü regülâtörü	●	●	●	●	●
12 = Emme hortumu	●	●	●	●	●
13 = Emme boruları	●	●	●	●	●
14 = Üniversal başlık	-	-	●	●	●
15 = Döşeme başlığı	-	●	●	-	-
16 = Halı başlığı	●	●	●	-	-
17 = Dar aralık başlığı	●	●	●	●	●
18 = Sifon başlık	●	●	●	-	●
19 = Kaba kir başlığı	-	-	-	●	-
20 = Konik filtre	●	-	-	-	-
23 = Uzun süreli ıslak ve kuru süpürme filtresi	-	●	●	●	●
24 = Kâğıt filtre torbası	●	●	●	●	●
25 = Emme borusu tutacağı	●	●	●	-	●
26 = Emme borusu askı yeri	●	●	●	-	●



Güvenlik Uyarıları

- THOMAS POWERPACK sadece evlerde kullanıma mahsustur.
- Aletin kesinlikle çalıştırılmamasını gerektiren durumlar:
 - Elektrik kablosunda hasar olması,
 - Alette gözle görülür hasar olması,
 - Aletin yere düşmesi.

- Bu cihaz, 8 yaş üzeri **çocuklar** tarafından ve fiziksel, duyuşsal veya zihinsel bakımdan becerileri ya da tecrübe ve/veya bilgileri yetersiz olan kişiler tarafından, gözetim altında olmaları veya cihazın güvenli kullanımı konusunda bilgilendirilmiş olmaları ve cihazın kullanımından kaynaklanan tehlikeleri anlamış olmaları halinde kullanılabilir. **Çocukların** cihazla oynamaları yasaktır. Temizleme ve **kullanıcı tarafından yapılacak periyodik bakım** çalışmaları gözetim altında olmayan **çocuklar** tarafından yapılmamalıdır.
- Şebeke gerilimi model etiketindeki gerilime uygun olmalıdır.
- Özellikle göz ve kulaklar için tehlike oluşturabileceğinden alet çalışır vaziyetteyken emici başlık ve boruların kafa yakınlarına getirilmemeleri gerekir.
- Sağlığa zararlı, yakıcı ve çözgen içeren maddeler aletle emilmemelidir.
- Alet, yanma tehlikesi olan maddelerin depolandığı veya gaz oluşan mekânlarda işletilmemelidir.
- Cihaz ve aksesuarları kuru, temiz ve kapalı mekânlarda saklayın.
- Benzin, boya inceltici ve yakma yağı gibi maddeler emme havasıyla girdap teşekkülü yoluyla patlayıcı buhar veya bileşimler oluşturabilirler.
- Sıcak kül veya kızgın cisimler kesinlikle emerek süpürülmemelidirler.
- Her kullanım öncesi gerekli filtrenin doğru şekilde takılı olduğunu kontrol edin.
- Toner tozlarını emerek süpürmeyin! Örneğin yazıcı veya fotokopi cihazlarında kullanılan tonerler iletken olabilirler! Ayrıca, aspiratörün filtre sistemi toner taneciklerini bir ihtimal tam olarak süzemeyeceğinden emici vantilatör tarafından tekrar dışarıya aktarılmaları olasıdır.
- Aseton, asit veya çözgenler aletin yapımında kullanılan materyellere zarar verebilirler.
- Merdivenler temizlenirken özellikle dikkatli olmak gerekir. Aletin sağlam şekilde durmasına özen gösterin. Hortum çekilerek kendi uzunluğundan fazla uzatılmamalıdır. Düşmemesi için daima bir elinizle aleti tutun.
- Çalışan aleti kesinlikle gözetimsiz bırakmayın ve çocukların aletle oynamalarına dikkat edin.
- Elektrik fişinin çekilmesini gerektiren durumlar:
 - İşletme esnasında arıza halinde,
 - Aletin bakım ve temizliğinden önce,
 - Her kullanım sonrası,
 - Filtre değiştirirken.

- Elektrik fişini prizden çıkarırken kabloyu değil fişi tutarak çekin.
- Elektrik kablosunun ısıya ve kimyevi sıvılara maruz kalmamasına ve keskin kenarlar veya yüzeyler üzerinden çekilmemesine özen gösterin.
- Alette, aksesuarlarda veya elektrik kablosunda (özel kablo gereklidir) meydana gelen hasarları kesinlikle kendiniz onarmayın. Hasarın yetkili müşteri servisinde giderilmesini sağlayın. Alette yapacağınız değişiklikler sağlığınıza zarar verebilir. Sadece orijinal yedek parça ve aksesuarların kullanılmalarını sağlayın.
- Aleti hava tesirlerine, nem veya ısı kaynaklarına maruz bırakmayın.

Paketten çıkarma

- Cihazınızın paketini açtıktan sonra taşıma esnasında meydana gelmiş olabilecek zararlara ve teslim alacağınız malzemelerin tam olmasına karşı kontrol ediniz! Meydana gelmiş olabilecek zararlarda veya teslimatın tam olarak yapılmaması durumunda lütfen yetkili satıcınıza veya THOMAS yetkili servisine baş vurunuz!
- Orijinal kartonunu atmayınız! Cihazınız çalışmadığı zaman bu kartonun içine koyabilir ve yetkili satıcınıza veya THOMAS yetkili servisine geri gönderme işleminde kullanabilirsiniz!

Tekerleklerin Montajı

- A** Kilit mekanizmasını açın ve motor başlığını çıkarın.
- B** Tekerlek ve pimleri bastırarak kabin tabanına geçirin.

Kuru Süpürme

! Daha önce yağ süpürüldüyse aletin tamamen kuru olması gerekir; gerekirse hortum ve borular da kurulayın.

Kuru süpürmeyi kesinlikle filtresiz veya hasarlı filtrelerle yapmayın.

- C** **Sadece model POWER PACK 1616:** Konik filtreyi (20) kâğıt filtre torbasına ilaveten kullanın. Böylece tozun en iyi şekilde tutulmasını sağlamış olursunuz. Konik filtreyi (20) motor kafasının (2) alt tarafına dayayın. Modele göre Pozisyon 1 veya 2'de döner kışkaçlarla sabitleyin. Aşırı kirlenme veya emiş gücünün azalması halinde konik filtreyi (20) deterjan ve

başka temizlik katkı maddeleri kullanmadan sade suyla yıkayabilirsiniz. Bir sonraki kullanımdan önce filtrenin tamamen kurumuş olmasına dikkat edin.

- D** Dayanıklı yaş ve kuru filtreyi (23) takın ve döner kancalarla tespit edin.
- E** Filtre torbasını sıkıca emme manşonuna bastırın ve kaba yerleştirin.
- F** Motor başlığını takın ve kilit mekanizmasını kapatın.
- G** Emme hortumunu bağlayın. Çıkarmak için emme hortumunu yana çevirerek çekin.

Gerekli aksesuarı monte edin.
Elektrik fişini takın.

- H** AÇMA/KAPAMA şalteri (6) ile aleti çalıştırın.
- i** Emme gücü regülâtörüyle (11, şekil J) aletin emme gücü ayarlanır.
 - İlâve hava sürgüsü kapalı = tam kapasite emme gücü
 - İlâve hava sürgüsü açık = düşük kapasite emme gücü

Model THOMAS POWER PACK 1630 SE

Alet prizine (6) 60 - 2000 W enerji sarfiyatına sahip elektrikli aletler başlanabilir.

Agregatın üzerindeki seçme şalteriyle (7) ayarlanabilen iki ayrı işletme türü mümkündür.

H Seçme şalteri (7)

Normal işletim:

Kontrol lâmbalı buton basılı olmamalıdır.

Çok yönlü aspiratör AÇMA/KAPAMA şalterine (5) basıldığında her türlü emme işlemleri için derhal çalışmaya hazırdir.

Otomatik işletim:

Toz emme fonksiyonu ile bir elektrikli alet başlandığında bu işletme türünü seçin. Elektrikli aletin fişini cihazın prizine takın ve emme hortumunu elektrikli alete bağlayın.

Seçme şalterindeki (7) kontrol lâmbalı butona basın ve AÇMA/KAPAMA şalterini (5) açın. Kontrol lâmbası aletin işleme hazır olduğunu gösterir. Elektrikli alet çalıştırıldığında veya kapatıldığında aspiratör otomatik olarak devreye girecektir. Elektrik kablosunun (10) başlı olduğu hallerde, AÇMA/KAPAMA şalteri (5) ve seçme şalteri (7) kapalı olsalar dahi aletin prizi (6) gerilim altındadır.

Yaş Süpürme



Islak süpürme işleminden önce yerleştirilmiş bulunan filtre ünitesini (C, D+E) çıkarınız, çünkü bu aksi takdirde kullanım fonksiyonlarını kaybeder (Motor bahlığını (2) çıkarmadan önce muhakkak fihi prizden çıkarınız)!



Sıvı seviyesi emme kabının üst kenarından daha yüksek olan veya hacmi emme kabının hacminden daha büyük olan kaplardan sıvı emildiğinde şamandıra ventili kapalı olsa dahi sıvı akmaya devam edebilir.

Böylesi durumlarda sıvıyı ancak kısmi miktarlarda emin ve emme kabını arada bir boşaltın.

Sıvının akmaya devam etmesini önlemek için emme borusu ve hortumunu sıvının içinden kaldırdıktan sonra aleti kapatın.



Şamandıra ventilin (27, şekil K) daima temiz ve çalışır vaziyette olmasını sağlayın. Bu ventil, kap dolduğunda emme işlemini otomatik olarak durdurur.



Yaş süpürme işlemi sona erdikten sonra aleti ve kullanılan aksesuarı temizleyin ve kurulaştırın.

Olası Arızalarda Yardım

Aletiniz beklenen aksine gerektiği gibi çalışmadığında hemen müşteri hizmetlerine başvurmanıza gerek yoktur. İlk önce lütfen arızanın basit bir nedenden kaynaklanmadığından emin olun:

Emerek süpürürken toz çıkıyorsa:

- Filtre sistemi doğru şekilde takılmamış veya arızalı olabilir.
- Kullanılan filtre orijinal THOMAS filtre mi?

Emme gücü gitgide düşüyorsa:

- İnce tozlar filtre gözeneklerini tıkanmış olabilir.
- Kâğıt filtre torbası dolmuş olabilir.
- Başlık, uzatma borusu veya emme hortumu kirden tıkanmış olabilir. (Emme hortumunu alet çalışırken çekerek uzatın. Hortumun uzaması sıkışan kiri gevşetir).

Emerek süpürürken aletin havalandırma deliklerinden su çıkıyorsa:

- Emerek süpürme esnasında aletin şamandırası (şekil K) sıvı tarafından bloke edilmiş ve devredışı bırakılmış olabilir.

Emme gücü aniden düşerse:

- Şamandıralı ventil emme havasını kesmiş olabilir. Aletin aşırı eğri durması veya devrilmesi halinde bu durum görülebilir. Aleti kapatın. Şamandıra aşağıya düşer ve alet tekrar kullanıma hazırdır.

Motor çalışmıyorsa:

- Kablo, fiş ve priz sağlam mı?
- Kontrol etmeden önce fişi çekin.
- Motoru kesinlikle kendi başınıza açmayın!

Çevrenin Korunması

Ambalaj malzemelerini ve kullanım ömrü dolmuş cihazları geliştirebilir çöpe atmayın!

Cihaz ambalajı:

- Ambalaj kartonu, eski kâğıtların toplandığı yerlere atılabilir.
- Polietilenden (PE) üretilmiş plastik torbayı geri dönüştürmek üzere ilgili toplama yerlerine teslim edin.

Kullanım ömrü sona eren cihazın değerlendirilmesi:

- Cihazı yerel yönetmeliklere uygun olarak imha edin ve imha öncesinde prizden çekilmiş olan elektrik fişini kesin.



Ürün veya ambalajı üzerinde bulunan sembol, bu ürünün normal ev çöpi olarak görülmemesi gerektiğine ve elektrikli/elektronik cihazların geri dönüşümüne (recycling) mahsus bir toplama yerine teslim edilmesi gerektiğine işaret eder.

Bu ürünü doğru şekilde imha ederek çevrenin korunmasına ve dolayısıyla insan sağlığına katkıda bulunmuş olursunuz. Ürün yanlış imha edildiğinde çevre ve insan sağlığı için tehlike teşkil eder.

Bu ürünü geri dönüşümü (recycling) hakkında daha ayrıntılı bilgiyi belediyenizden, çöp toplama hizmeti veren kuruluştan veya ürünü satın aldığınız mağazadan edebilirsiniz.

Müşteri Hizmetleri

Lütfen uzman satıcınıza başvurun. Gerektiğinde uzman satıcınızdan yetkili THOMAS müşteri servisinin adresini ve telefon numarasını öğrenebilirsiniz.

Başvuru esnasında lütfen daima aspiratörünüzün model etiketindeki bilgileri hazır bulundurun.

Alet güvenliğini sağlamak için onarım çalışmalarını, özellikle elektrik taşıyan parçaların yapılacak çalışmaların ancak uzman elektrikçiler tarafından yapılmasını sağlayın. Bu nedenle, arıza halinde uzman satıcınıza veya Thomas müşteri servisine başvurmanızda fayda vardır.

İletişim bilgilerini arka sayfada bulabilirsiniz.

Przed pierwszym uruchomieniem

PL

Prosimy o dokładne zapoznanie się z niżej opisanymi informacjami. One zawierają ważne wskazówki dotyczące bezpieczeństwa, obsługi i konserwacji urządzenia. Prosimy o zachowanie poniższej instrukcji obsługi i przekazanie jej następnemu użytkownikowi.

Oznaczenie części

	POWERPACK 1616	POWERPACK 1620	POWERPACK 1620 C	POWERPACK 1630	POWERPACK 1630 SE
1 = Pojemnik	●	●	●	●	●
2 = Głowica silnika	●	●	●	●	●
3 = Zamknięcie zatraskowe	●	●	●	●	●
4 = Rolki zwrone	●	●	●	●	●
5 = Włacznik / wylącznik	●	●	●	●	●
6 = Gniazdko na odkurzaczu	-	-	-	-	●
7 = Przelącznik gniazdka na odkurzaczu	-	-	-	-	●
8 = Nasadka ssąca	●	●	●	●	●
9 = Uchwyt nośny	●	●	●	●	●
10 = Kabel zasilający	●	●	●	●	●
11 = Regulator siły ssącej	●	●	●	●	●
12 = Wąż ssący	●	●	●	●	●
13 = Rura ssąca	●	●	●	●	●
14 = Ssawka uniwersalna do odkurzania na mokro i sucho	-	-	●	●	●
15 = Dysza do powłók tapicerskich	-	●	●	-	-
16 = Dysza dywanowa	●	●	●	-	-
17 = Dysza spoinowa	●	●	●	●	●
18 = Dysza syfonowa	●	●	●	-	●
19 = Ssawka do odkurzania zgrubnego	-	-	-	●	-
20 = Filtr stożkowy	●	-	-	-	-
23 = filtr trwały do odkurzania na mokro i sucho	-	●	●	●	●
24 = Worek filtra papierowego	●	●	●	●	●
25 = Zamocowanie rury ssącej	●	●	●	-	●
26 = Zawieszenie rury ssącej	●	●	●	-	●



1.2 Wskazówki bezpieczeństwa

- THOMAS POWERPACK przeznaczony jest dla korzystania w gospodarstwie domowym wyłącznie przez dorosłych
- Nie należy uruchamiać urządzenia jeżeli:
 - kabel zasilający jest uszkodzony
 - są widoczne uszkodzenia
 - urządzenia spadło

• Urządzenie to może być używane przez **dzieci** od 8 roku życia jak również przez osoby niepełnosprawne psychicznie jak i przez osoby z niewielkim doświadczeniem i / lub wiedzą, jeżeli są one odpowiednio **przeszkolone** i są świadome ewentualnych zagrożeń wyphywających z tej pracy. **Dzieciom** nie wolno bawić się tym urządzeniem. Czyszczenie i **prace serwisowe** nie mogą być dokonywane przez **dzieci** będące bez nadzoru.

- Podane na tabliczce znamionowej napięcie musi odpowiadać danemu napięciu w sieci
- Dysz i rur przy włączonym urządzeniu nie należy przybliżać do głowy ponieważ zagraża to oczom i uszom.
- Urządzenie nie jest przeznaczone do czyszczenia środków zagrażającym zdrowiu oraz zawierającym rozpuszczalniki lub aceton.
- Urządzenie nie może być stosowane w pomieszczeniach gdzie składowane są materiały lub gazy łatwopalne.
- Urządzenie wraz z osprzętem należy przechowywać w suchym, czystym i zamkniętym pomieszczeniu.
- Środki jak benzyna, rozpuszczalniki farb, olej grzewczy przy zmieszaniu się z powietrzem ssącym mogą wytworzyć opary eksplodujące.
- Nie odkurzać gorącego popiołu lub materiałów żarzących.
- Sprawdzić przed każdorazowym użyciem czy jest zastosowany odpowiedni filtr.
- Nie odkurzać wywoływalcy kserograficznych. Taki wywoływalcy, który jest stosowany przy drukarkach lub kopiarkach może przewodzić prąd! Oprócz tego wywoływalcy może ewentualnie nie zostać całkowicie przechwycony przez filtr i następnie ponownie dostać się poprzez dmuchawę odkurzacza z powrotem do atmosfery.
- Aceton, kwasy i rozpuszczalniki mogą wejść w reakcję ze środkiem piorącym znajdującym się w odkurzacz.
- Szczególną ostrożność należy zachować przy czyszczeniu schodów. Odkurzacz musi stać w bezpiecznym miejscu. Wąż nie może być rozciągnięty na odległość większą od jego długości. Odkurzacz należy bez przerwy przetrzymywać jęną ręką.
- Włączony odkurzacz nie wolno pozostawiać bez nadzoru i należy przestrzegać aby nie bawiły się nim dzieci.
- Należy wyciągnąć wtyczkę z gniazdka:
 - przy awarii w czasie eksploatacji
 - przy każdorazowym czyszczeniu i konserwacji
 - po użyciu
 - przy każdorazowej wymianie filtra.

- Nie wyciągać wtyczki poprzez ciągnięcie kabla lecz wyłącznie samą wtyczkę.
- Należy zwrócić uwagę aby kabel zasilający nie został poddany wysokim temperaturom i cieczom chemicznym jak również nie był przeciągany przez ostre krawędzie.
- Awarie urządzenia, osprzętu lub kabla zasilającego (konieczny jest kabel specjalny) nie należy nigdy naprawiać samemu lecz wyłącznie poprzez specjalny zakład serwisowy. Wszelkie reparatury dokonywane we własnym zakresie mogą zagrozić własnemu zdrowiu. Należy przestrzegać aby zawsze były używane oryginalne części zamienne i osprzęt.
- Urządzenia nie poddawać wpływow atmosferycznym, wilgoci i nie stawiać w pobliżu Źródła ciepła.

Opakowanie

- Po rozpakowaniu urządzenia sprawdzić, czy nie zostało uszkodzone podczas transportu oraz skontrolować kompletność dostawy! W razie uszkodzenia lub niekompletności dostarczonego urządzenia należy skontaktować się ze specjalistycznym punktem sprzedaży lub z serwisem firmy THOMAS!
- Nie wyrzucać oryginalnego kartonu opakowania! Może być jeszcze potrzebny do przechowywania urządzenia po wyłączeniu z eksploatacji oraz przy wysyłce urządzenia do specjalistycznego punktu sprzedaży lub do serwisu firmy THOMAS.

Montaż rolek zwrotnych

- A** Otworzyć zamknięcie zatrzaskowe i zdjąć głowicę silnika.
- B** Rolki zwrotne i trzpienie wcisnąć dokładnie w podstavę pojemnika.

Odkurzanie suche

 Po uprzednim odkurzaniu mokrym odkurzacz musi być całkowicie wysuszony; również wąż lub rurę ewentualnie uprzednio wysuszyć.

Nie należy nigdy odkurzać na sucho bez filtra lub z uszkodzonym filtrem.

- C** **Tylko model POWER PACK 1616:**
Filtr stożkowy (20) stosowany jest dodatkowo do papierowego filtra workowego. W ten sposób osiągnięte zostaje najlepsze zabezpieczenie przed zwrotem kurzu z odkurzacza. Filtr stożkowy (20) umocować na dolnej części korpusu silnika (2). W zależności od modelu umocować go za pomocą klamr obrotowych na pozycji 1 lub 2. Przy mocnym zabrudzeniu lub przy utracie zdolności ssącej odkurzacza, filtr stożkowy (20) może zostać optukany czystą wodą, bez

stosowania przy tym mydła lub innych środków czyszczących. Prosimy zwrócić uwagę, aby przed kolejnym zastosowaniem filtr dokładnie wysuszyć.

- D** **Założyć filtr trwały do odkurzania na moko i sucho (23)** i zabezpieczyć klamrami obracanymi.
- E** Worek filtracyjny wcisnąć na nasadkę ssącą i umocować na ścianie pojemnika.
- F** Nasadzić głowicę silnika i zamknąć zatrzaski.
- G** Podłączyć wąż ssący. W celu odłączenia przekręcić złączkę ssącą a następnie ją wyciągnąć.

Umocować żądany osprzęt.
Włożyć wtyczkę do kontaktu.

- N** Za pomocą włącznika / wyłącznika (6) uruchomić odkurzacz.
- i** Za pomocą regulatora siły ssania (11, rys. J) można zmieniać moc zasysania.
 - suwak napowietrzania bocznego zamknięty = pełna moc ssania
 - suwak napowietrzania bocznego otwarty = moc ssania zmniejszona

Model THOMAS POWER PACK 1630 SE

Do gniazdka na odkurzaczu można podłączać elektronarzędzia o mocy 60 - 2000 W.

Możliwe są dwa tryby pracy, które można wybrać przełącznikiem (7) na agregacie.

- H** **Przełącznik (7)**
Zwykły tryb pracy:
Nie należy wciskać klawisza z lampką kontrolną.

Natychmiastowe uruchomienie odkurzacza uniwersalnego przez WŁĄCZENIE/ WYŁĄCZENIE wyłącznika (5) przy wykonywaniu dowolnej pracy ssania.

Automatyczny tryb pracy:

Ten tryb pracy należy wybrać, gdy podłączone jest elektronarzędzie z odsysaniem pyłu. Podłączyć elektronarzędzie do gniazdka na odkurzaczu i połączyć wąż ssący z elektronarzędziem.

Wcisnąć przycisk z lampką kontrolną na przełączniku (7) i włączyć WŁĄCZNIK/ WYŁĄCZNIK (5).

Lampka kontrolna sygnalizuje gotowość do pracy. Przy włączaniu/wyłączaniu podłączonego elektronarzędzia odkurzacz włącza/wyłącza się automatycznie. Jeżeli przewód zasilający (10) podłączony jest do gniazdka sieciowego (6), to w gniazdku na odkurzaczu jest napięcie, również i wtedy, gdy WŁĄCZNIK/WYŁĄCZNIK (5) oraz przełącznik (7) są wyłączone.

Odkurzanie mokre

 **Przed odkurzaniem na mokro należy zawsze wyjąć zamontowany filtr (rys. C, D i E), gdyż w przeciwnym wypadku nastąpi jego zniszczenie (przed wyjęciem głowicy silnika (2) należy koniecznie wyjąć wtyczkę przewodu zasilającego z gniazodka sieciowego)!**

 Przy zasysaniu z pojemników, w których poziom cieczy znajduje się wyżej od górnej krawędzi pojemnika ssącego i którego pojemność jest większa od pojemności pojemnika ssącego, może dojść do przelewu jeżeli zawór pływakowy jest zamknięty.

W takim przypadku odprowadzić tylko część cieczy i w międzyczasie opróżnić pojemnik ssący.

Najpierw wyciągnąć z cieczy rurę i wąż ssący a następnie wyłączyć odkurzacz w celu uniknięcia przelewu.

 Zawór pływakowy utrzymywać stale w czystym stanie. On przerywa automatycznie zasysanie jeżeli pojemnik ssący jest pełen.

 Po zakończeniu odkurzania mokrego odkurzacz i użyte części oczyścić i wysuszyć.

Środki zaradcze przy ewentualnej awarii

Jeżeli się zdarzy, iż odkurzacz nie funkcjonuje zgodnie z oczekiwaniami, wówczas nie trzeba koniecznie natychmiast zawiadamiać zakładu serwisowego. Prosimy najpierw sprawdzić czy powodem usterki są drobne przyczyny:

Jeżeli podczas odkurzania wydostaje się kurz:

- sprawdzić czy system filtrowy jest prawidłowo umocowany i nieuszkodzony.
- sprawdzić czy papierowy worek filtrowy jest pełen.
- sprawdzić czy dysze, rury i wąż ssący nie są zapchane (wąż ssący przy włączonym odkurzaczu rozciągnąć – wyciągnięcie powoduje poluzowanie zapchania).

Jeżeli podczas odkurzania z otworów wydmuchujących wycieka woda:

- sprawdzić czy pływak (rys. K) podczas odkurzania jest zablokowany cieczą i nie funkcjonuje.

Jeżeli moc zasysania nagle słabnie:

- sprawdzić czy zawór pływakowy zablokował powietrze ssące. Może się to zdarzyć przy nadmiernym pochyleniu odkurzacza lub przy jego przewróceniu się. Odkurzacz wyłączyć – pływak spada na dół – odkurzacz jest ponownie sprawny.

Jeżeli silnik nie działa:

- sprawdzić czy kabel, wtyczka i kontakt są sprawne.
- przed sprawdzeniem wyciągnąć wtyczkę.
- nie otwierać silnika nigdy samemu!

W trosce o ochronę środowiska naturalnego

Nie wyrzucaj elementów opakowania i zużytych urządzeń.

Elementy opakowania:

- Opakowania kartonowe nadają się do przetworzenia i ponownego wykorzystania. Należy je oddać do odpowiedniego punktu zbiórki surowców wtórnych
- Elementy plastikowe posiadają oznaczenia wskazujące na rodzaj surowca i możliwość recyklingu.

Składowanie urządzeń po ich wykorzystaniu:

- Urządzenia elektryczne należy składować wg lokalnych zaleceń ale zanim oddasz urządzenie odetnij od niego wtyczkę



Oznaczenie na produkcie lub jego opakowaniu oznacza, że nie może być one traktowane jak inne śmieci. Zużyte urządzenie należy oddać do wyznaczonego punktu zbiórki surowców wtórnych zajmującego się recyklingiem urządzeń elektrycznych.

Stosując się do zasad recyklingu urządzeń elektrycznych pomożesz uniknąć potencjalnych negatywnych skutków dla środowiska i zdrowia ludzkiego jakie mogą być związane z niewłaściwym sposobem utylizacji tego urządzenia. W celu uzyskania więcej informacji na temat recyklingu tego urządzenia skontaktuj się lokalnym wydziałem ochrony środowiska, punktem recyklingu urządzeń elektrycznych lub ze sklepem gdzie nabyłeś ten produkt.

Serwis

Prosimy zwrócić się do sprzedawcy, który poda adres lub telefon przynależnego zakładu serwisowego THOMAS.

Należy przy tam podać dane zapisane na tabliczce typu odkurzacza.

W celu zachowania bezpiecznego funkcjonowania odkurzacza należy wszelkie naprawy, a w szczególności naprawy części prądowych dokonywać w zakładzie elektroserwisowym. W przypadku awarii należy się zwrócić do sprzedawcy lub zakładu serwisowego THOMAS.

Dane kontaktowe znajdują się na odwrotnej stronie.

Перед первым пуском в эксплуатацию

RUS

Пожалуйста, прочтите внимательно всю нижеследующую информацию. Она содержит важные указания относительно безопасности, использования и технического обслуживания прибора. Сберегайте данное руководство по эксплуатации и передайте его дальше новому пользователю.

Обозначения

	POWER PACK 1616	POWER PACK 1620	POWER PACK 1620 C	POWER PACK 1630	POWER PACK 1630 SE
1 = бак	●	●	●	●	●
2 = блок двигателя	●	●	●	●	●
3 = запирающая защёлка	●	●	●	●	●
4 = рулевые ролики	●	●	●	●	●
5 = выключатель	●	●	●	●	●
6 = приборная розетка	–	–	–	–	●
7 = переключатель	–	–	–	–	●
8 = всасывающие штуцеры	●	●	●	●	●
9 = ручка для переноски	●	●	●	●	●
10 = кабель для подключения к электросети	●	●	●	●	●
11 = регулятор мощности всасывания	●	●	●	●	●
12 = всасывающий шланг	●	●	●	●	●
13 = всасывающие трубы	●	●	●	●	●
14 = универсальная насадка	–	–	●	●	●
15 = насадка для чистки мягкой мебели	–	●	●	–	–
16 = ковровая насадка	●	●	●	–	–
17 = узкая насадка	●	●	●	●	●
18 = сифонная насадка	●	●	●	–	●
19 = универсальная насадка для крупного мусора	–	–	–	●	–
20 = Конический фильтр	●	–	–	–	–
23 = долгодействующий фиблтр для влажной и сухой чистки	–	●	●	●	●
24 = мешок для бумажного фильтра	●	●	●	●	●
25 = крепление всасывающей трубы	●	●	●	–	●
26 = положение "запаркованной" всасывающей трубы	●	●	●	–	●



1.2 Указания по технике безопасности

- Пылесос THOMAS POWERPACK служит исключительно для использования в домашнем хозяйстве и должен обслуживаться только взрослыми.
- Ни в коем случае не пользоваться прибором, если:
 - неисправен электрокабель,
 - имеются очевидные неисправности,
 - Вы нечаянно уронили прибор.

- **Дети** в возрасте от 8 лет и старше, а также лица со сниженными физическими, сенсорными или ментальными способностями, либо не обладающие достаточным опытом и (или) знаниями, могут пользоваться этим пылесосом при том условии, что они работают под присмотром или были проинструктированы о безопасном обращении с прибором и осознали связанные с его использованием опасности. Играть с прибором **детям** запрещено. Заниматься очисткой и **обслуживанием** прибора **детям** без присмотра запрещено.

- Напряжение, указанное на заводской табличке прибора, должно соответствовать напряжению питающей сети.
- Насадки и трубки при включённом приборе не должны находиться вблизи головы, так как иначе имеется опасность ранения, особенно глаз и ушей.
- Прибор не пригоден для всасывания опасных для здоровья, едких и содержащих растворители веществ.
- Прибор не должен эксплуатироваться в помещениях, в которых хранятся огнеопасные вещества или образовались газы.
- Храните прибор и его принадлежности в сухом, чистом и закрытом помещении.
- Вещества, как бензин, растворители красок и котельное масло, могут при турбулизации с всасываемым воздухом образовывать взрывоопасные пары или смеси.
- Никогда не всасывайте горячую золу или раскалённые предметы.
- Перед каждым использованием прибора проверьте, правильно ли насажены необходимые фильтры.
- Никогда не всасывайте рассыпавшийся красящий порошок сонер, который используется, например, в печатных устройствах и копировальных приборах, может быть электропроводим! Кроме того, красящий порошок может не полностью отфильтровываться системой фильтров пылесоса и таким образом снова попадает в воздух помещения.
- Ацетон, кислоты и растворители могут разъесть используемые в конструкции прибора материалы.
- При уборке лестниц требуется особая осторожность. Вы должны обеспечить достаточно устойчивое положение прибора. Шланг не должен растягиваться более своей изначальной длины. Всегда придерживайте прибор одной рукой.
- Никогда не оставляйте без присмотра работающий прибор и следите за тем, чтобы с ним не игрались дети.

- Электрокабель следует отключить от сети:
 - при помехах во время работы,
 - перед каждой чисткой и уходом,
 - после использования,
 - при каждой смене фильтра.
- При отключении от сети никогда не тяните за кабель, а только за штепсельную вилку.
- Следите за тем, чтобы электрокабель прибора не подвергался воздействию повышенных температур и химических жидкостей, а также не перетягивался через острые края или поверхности.
- Никогда не ремонтируйте сами неисправности прибора, принадлежностей или электрокабеля (требуется особая проводка), а предоставляйте это делать только мастерам уполномоченной мастерской по обслуживанию клиентов, потому что изменения на приборе могут создавать угрозу Вашему здоровью. Следите за тем, чтобы использовались только оригинальные запчасти и принадлежности.
- Не подвергайте прибор воздействиям погодных условий, влаги и источников теплового излучения.

Сборка

- После распаковки контролировать прибор на повреждения при перевозке и комплектность объема поставки! В случае обнаружения повреждений или некомплектной поставки просим обращаться к Вашему пункту специализированной торговли или к сервисной службе фирмы THOMAS!
- Не выбрасывать оригинальные картонные коробки! Они могут требоваться для хранения прибора при его снятии из эксплуатации и для его возврата к Вашему пункту специализированной торговли или к сервисной службе фирмы THOMAS!

Монтаж рулевых роликов

- A** Откройте запирающую защёлку и снимите головную часть прибора.
- B** Крепко вдавите рулевые ролики и оси в дно ёмкости.

Сухое всасывание

- !** После предварительного процесса мокрого всасывания прибор должен быть абсолютно сухим; при необходимости также предварительно следует просушить шланг и трубки.

Никогда не делайте сухую уборку с повреждённым фильтром или без него.

- D** Установить долгодействующий фильтр. Для влажной (23) и закрепить поворотными зажимами.
- C** **Только модель POWER PACK 1616:** Используйте конический фильтр (20) совместно с бумажным пылесборником.

Таким образом Вы получите наилучшее задержание пыли. Закрепите конический фильтр (20) на нижней стороне головки мотора (2). Зафиксируйте поворотными зажимами в поз. 1 или 2 (зависит от модели). В случае сильных загрязнений или при снижении качества уборки конический фильтр (20) промывается чистой водой без добавления моющих средств. Перед началом следующей уборки убедитесь в том, что фильтр полностью просох.

- E** Крепко насадите мешок для фильтра на всасывающий штуцер и приложите к стенке резервуара.
- F** Насадите головную часть прибора и защёлкните запирающие защёлки.
- G** Подсоедините всасывающий шланг. для снятия поверните его в сторону и отсоедините.

Монтируйте желаемые принадлежности. Вставьте штепсельную вилку в розетку.

- H** Включите прибор нажатием кнопки для включения/выключения (6).
- i** С помощью кнопки регулирования мощности (11, рис. J) можно изменять мощность всасывания.
 - шибер дополнительного подсоса воздуха закрыт = полная мощность всасывания
 - шибер дополнительного подсоса воздуха открыт = пониженная мощность всасывания

Модель THOMAS POWER PACK 1630 SE

К розетке на приборе (6) могут быть подключены электроинструменты с мощностью от 60 до 2000 вт. В распоряжении имеются два режима работы, которые можно выбрать с помощью переключателя (7) на агрегате.

- H** **Переключатель (7)**
Обычный режим работы:
Клавиша с контрольной лампой не должна быть нажатой.
 Немедленный запуск пылесоса для всех работ с отсасыванием путем задействования выключателя ВКЛ./ВЫКЛ. (5).

Автоматический режим работы:

Данный режим работы выбирается, если подключается электроинструмент с отсасыванием пыли. Включить электроинструмент в розетку на пылесосе и соединить шланг пылесоса с электроинструментом. Нажать клавишу с контрольной лампой на переключателе (7) и включить выключатель выкл. (5). Контрольная лампа показывает готовность к работе. При включении/выключении электроинструмента пылесос включается/выключается автоматически. Если сетевой кабель (10) подключен к сети, то розетка на приборе (6) находится под напряжением, даже если выключатель выкл. (5) и переключатель (7) выключены.

Мокрое всасывание



Перед влажной чисткой всегда снимать вставленный фильтр (C,D+E), так как он в противном случае становится непригодным к эксплуатации (перед снятием головки двигателя (2) обязательно вынимать сетевой штепсель из розетки)!



При всасывании из ёмкостей, уровень жидкости которых находится выше верхнего края всасывающего бака, и объём которых больше рабочего объёма пылесоса, при закрытом поплавковом клапане жидкость может и далее затекать внутрь.

В подобных случаях следует отсасывать только по частям и в промежутках опорожнять всасывающий бак. Сначала извлечь из жидкости всасывающую трубку и шланг и затем выключить прибор, чтобы предотвратить затекание жидкости.



Поплавковый клапан (27, рис. К) должен всегда содержаться в чистоте и свободно двигаться в проходе. Он автоматически прерывает процесс всасывания, если всасывающий бак полный.



После окончания процесса мокрого всасывания прибор и использованные части следует почистить и просушить.

Помощь при возможных неполадках

Если Ваш прибор вопреки ожиданиям работает неудовлетворительно, то вам не нужно сразу обращаться в службу сервиса. Пожалуйста, проверьте сначала, не является ли причиной неисправности какой-нибудь пустяк:

Если при всасывании пыль выступает наружу:

- Правильно ли закреплена система фильтров и нет ли в ней неисправностей?
- Используется ли оригинальный фильтр фирмы THOMAS?

Если мощность всасывания значительно понижена:

- не засорились ли поры фильтра тонкодисперсной пылью?
- Не переполнен ли мешок для бумажного фильтра?
- Не засорены ли грязью насадка, труба или всасывающий шланг? (При включённом приборе растяните всасывающий шланг, это способствует расслаблению пробки.)

Если при всасывании выступает вода из выпускных отверстий прибора:

- Не заблокирован ли при всасывании жидкости поплавок (рис. К) и не может срабатывать?

Если внезапно снизилась мощность всасывания:

- Не перекрыл ли поплавковый клапан всасываемый воздух? Это может случиться при экстремальном вертикальном положении или при опрокидывании прибора. Пылесос выключить – поплавок падает вниз – прибор снова готов к работе.

Если мотор не работает:

- В порядке ли кабель, штепсельная вилка и розетка?
- Перед проверкой вынуть штепсельную вилку из розетки.
- Никогда не вскрывайте мотор сами!

Ради окружающей среды

Не выбрасывайте просто так упаковочный материал и отслужившие приборы!

Упаковка:

- Упаковочный картон можно сдать в макулатуру;
- Пакет из полиэтилена (PE) сдавайте в сборный пункт для переработки.

Утилизация прибора по окончании срока службы:

- Утилизируйте прибор согласно местным предписаниям, предварительно отрезав выдернутую из розетки электросети вилку сетевого шнура.



Этот символ, «перечёркнутый мусорный бак», на изделии или на его упаковке означает, что с изделием следует обращаться не как с обычным мусором, а необходимо сдавать его на сборный пункт для утилизации электрических и электронных приборов.

Надлежащей утилизацией данного изделия Вы внесёте свой вклад в защиту окружающей среды и здоровья людей. Неправильная утилизация создаёт опасность для окружающей среды и здоровья людей.

Дальнейшую информацию об утилизации данного изделия Вы можете получить в Вашем муниципалитете, в фирме осуществляющей у Вас уборку мусора или в магазине, где Вы купили данное изделие.

Сервисная служба

Обращайтесь к Вашему торговому представителю, который также охотно предоставит вам адреса или номера телефонов ответственной для вас сервисной службы фирмы THOMAS.

Пожалуйста, при этом всегда сообщайте данные, указанные на заводской табличке Вашего пылесоса.

Для поддержания должного уровня безопасности Вашего прибора ремонт прибора и особенно его токопроводящих узлов должен проводиться только специалистами-электриками. Поэтому в случае неисправности вы должны обращаться к Вашему торговому представителю или прямо в сервисную службу фирмы THOMAS.

Контактные данные указаны на обороте.

Дата изготовления:

см. фирменную табличку, расположенную на нижней стороне прибора

Кат. №: xxxxxxxx _ _ _
(день недели) (календнеделя) (год)

- Правила и условия монтажа не установлены изготовителем, т.к. изделие передвижное.
- Во время транспортировки не бросать, не подвергать ударам о другие предметы.
- Правила и условия реализации не установлены изготовителем и должны соответствовать национальному и/или местному законодательству страны реализации товара.

GARANTIE

Unabhängig von den Gewährleistungsverpflichtungen des Händlers aus dem Kaufvertrag leisten wir für dieses Gerät Garantie gemäß nachstehenden Bedingungen:

1. Die Garantiezeit beträgt 36 Monate - gerechnet vom Liefertag an den ersten Endabnehmer. Sie reduziert sich bei gewerblicher Benutzung oder gleichzusetzender Beanspruchung auf 12 Monate. Zur Geltendmachung des Anspruchs ist die Vorlage eines Kaufbeleges erforderlich.
2. Innerhalb der Garantiezeit beseitigen wir alle wesentlichen Funktionsmängel, die nachweislich auf mangelhafte Ausführung oder Materialfehler zurückzuführen sind durch Instandsetzung der mangelhaften Teile oder Teilersatz nach unserer Wahl; ausgetauschte Teile gehen in unser Eigentum über.
Die Garantie erstreckt sich nicht auf leicht zerbrechliche Teile, wie z. B. Glas, Kunststoffe, Lampen.
Mängel sind uns innerhalb der Garantiezeit unverzüglich nach Feststellung zu melden.
Während der Garantiefrist werden die zur Behebung von aufgetretenen Funktionsfehlern benötigten Ersatzteile sowie die Kosten der angefallenen Arbeitszeit nicht berechnet. Bei unberechtigter Inanspruchnahme unseres Kundendienstes gehen die damit verbundenen Kosten zu Lasten des Kunden.
Instandsetzungsarbeiten beim Kunden oder am Aufstellungsort können nur für Großgeräte verlangt wer-

GUARANTEE

Irrespective of any guarantee obligations given by the dealer in the sales contract, we undertake to guarantee this appliance on the following conditions:

1. The guarantee is valid for a period of 36 months from the date of delivery to the first retail purchaser. In the case of industrial use or similar employment of the appliance, the guarantee period is reduced to 12 months. Proof of the date of purchase, e. g. presentation of the sales receipt, is required when making a claim on the guarantee.
2. Within the guarantee period, we undertake to remedy all functional defects, which have evidently arisen from faulty workmanship or materials, by repair or replacement of the faulty parts according to our choice. We assume possession of the defective parts thus replaced. The guarantee does not apply to easily breakable parts, such as glass, plastics, lamps.
Any defects established should be reported to us immediately during the guarantee period.
Neither the replacement parts necessary for the repair of any functional defects occurring during the guarantee period, nor the labour costs incurred thereby, will be charged. If unjustified claims are made on our service department, any costs associated therewith will be charged to the customer.
Demands for repair work to be carried out in the customer's home or wherever the appliance is installed

den. Andere Geräte sind unserer nächstgelegenen Kundendienststelle oder Vertragswerkstatt zu übergeben bzw. ins Werk zu senden.

3. Eine Garantiepflicht wird nicht ausgelöst durch geringfügige Abweichungen, die für Wert und Gebrauchstauglichkeit des Gerätes unerheblich sind, durch Schäden aus chemischen und elektrochemischen Einwirkungen von Wasser sowie allgemein aus anomalen Umweltbedingungen. Ein Garantieanspruch besteht nicht bei Schäden als Folge normaler Abnutzung, ferner nicht bei Nichtbeachtung der Gebrauchsanweisung oder unsachgemäßer Verwendung.
4. Der Garantieanspruch verliert seine Gültigkeit, wenn von uns nicht bevollmächtigte Personen Eingriffe oder Reparaturen an den Geräten vornehmen.
5. Garantieleistungen bewirken weder für das Gerät noch für die eingebauten Ersatzteile eine Verlängerung oder Erneuerung der Garantiefrist: die Garantiefrist für eingebaute Ersatzteile endet mit der Garantiefrist für das ganze Gerät.
6. Weitergehende oder andere Ansprüche, insbesondere solche auf Ersatz außerhalb des Gerätes entstandener Schäden sind – soweit eine Haftung nicht zwingend gesetzlich angeordnet ist – ausgeschlossen.

Auch nach Ablauf der Garantiefrist bieten wir Ihnen unsere Kundendienstleistungen an. Bitte wenden Sie sich an Ihren Händler oder direkt an unsere Kundendienst-Abteilung.

Technische Änderungen vorbehalten.

can only be complied with in the case of large appliances. All other appliances are to be submitted to our nearest service branch or authorized service agent or else sent to the factory.

3. The guarantee does not apply to minor discrepancies, which are immaterial for the value and operating efficiency of the appliance, nor does it apply to damages arising from chemical or electro-chemical reactions with water or in general through anomalous environmental conditions.
No claims can be made on the guarantee for damages occurring as a result of normal wear and tear, non-observance of the operating instructions or improper use.
4. The guarantee will be invalidated if modifications or repairs are carried out on the appliance by any persons other than those authorised by us to do so.
5. Repairs and/or replacements carried out under the guarantee do not give rise to the extension or renewal of the guarantee period of either the appliance or the fitted replacement parts: the guarantee period of fitted replacement parts ends at the same time as that of the whole appliance.
6. More extensive other claims, particularly those for compensation for damages arising outside of the appliance, are exclusive, so far as a coercive liability has not been decreed by law.

Our after-sales services are also available after the expiry of the guarantee period. Please contact your dealer or our Customer Service Department directly.

Subject to technical modifications.

GARANTIE

Indépendamment des obligations du négociant, émanant du contrat de vente, nous garantissons l'appareil suivant les conditions ci-après:

1. La durée de la garantie est de 36 mois et prend cours à la date de livraison au premier consommateur. Elle est réduite à 12 mois lorsque l'appareil est employé à des fins professionnelles ou similaires. La garantie n'est applicable que sur présentation d'un document d'achat.
2. Pendant la durée de la garantie, nous éliminons tous les défauts essentiels influençant le bon fonctionnement de l'appareil, imputables à une exécution imparfaite ou à un défaut de matériaux, ce à notre meilleure convenance, par la réparation ou le remplacement de la pièce défectueuse; les pièces remplacées deviennent notre propriété.
La garantie ne couvre pas les pièces fragiles comme p.ex. le verre, ies plastiques, les lampes etc.
Durant la période de la garantie les défauts nous signaler dès leur constatation.
Pendant la période de la garantie les pièces nécessaires pour la réparation des défauts de fonctionnement, ainsi que les frais de main-d'œuvre qui en découlent ne sont pas portés en compte. Le retour à notre adresse est à faire franco de port. Le retour au client se fait également franco. Les risques des transports sont à la charge du client. Lors d'un appel non-justifié de notre service technique, les frais qui en découlent sont à la charge du client.

GARANTIE

Onafhankelijk van de garantieverplichtingen van de handelaar, bevat in het koopcontract, bieden wij voor dit toestel een garantie aan, overeenkomstig de volgende voorwaarden:

1. De garantietermijn bedraagt 36 maanden, te berekenen vanaf de datum van levering aan de eerste eindafnemer. Zij wordt verminderd tot 12 maanden bij beroepsgebruik of gelijkaardige belasting. Het vertonen van een aankoopbewijs is noodzakelijk om een aanspraak op garantie te staven.
2. Binnen de garantietermijn herstellen wij alle belangrijke functiegereken die klaarblijkelijk aan gebrekkige constructie of materiaalfouten te wijten zijn, door ofwel de foutieve onderdelen te herstellen, ofwel een onderdeel te vervangen, dit volgens onze voorkeur. Vervangen onderdelen worden onze eigendom.
De garantie dekt geen lichtbreekbare onderdelen zoals glas, kunststof, lampen enz.
Gebreken van het apparaat, die binnen de garantietermijn vallen, moeten ons direct na het vaststellen, gemeld worden.
Gedurende de garantietermijn worden de vervangstukken, die nodig zijn om de gebreken te herstellen, evenals de kosprijs van de noodzakelijke arbeidsduur, niet aangerekend. Het verzenden aan ons adres is portvrij te verrichten De terugzending naar de klant gebeurt eveneens portvrij. De risico's van het vervoer vallen ten laste van de klant. In geval van niet geoorloofd

- Des réparations à domicile ou au lieu d'installation peuvent seulement être exigées pour des appareils de grand format. Les autres appareils sont à remettre à la station service agréé par notre firme la plus proche, ou à votre fournisseur ou à notre service technique principal.
3. La garantie ne couvre pas les écarts minimes qui sont insignifiants pour la valeur et le bon fonctionnement de l'appareil, les dégâts provenant de l'influence chimique et électrochimique de l'eau, ainsi que les dégâts provenant de conditions d'environnement anormales. La garantie n'est pas valable pour les défauts provenant d'une usure normale, d'un mésusage ou du non-respect des indications du mode d'emploi.
 4. La nullité de cette garantie interviendrait de plein droit si l'appareil ou ses composants étaient démontés, transformés ou réparés par des personnes non mandatées par nous.
 5. La réparation et/ou le remplacement de pièces pendant la période de la garantie ne peuvent avoir pour effet de prolonger ou de renouveler la durée initiale de la garantie; la durée de la garantie des pièces remplacées échoit avec le délai de garantie de l'appareil.
 6. Toutes autres indemnités, de quelque nature qu'elles soient, spécialement celles pour les dégâts occasionnés à l'extérieur de l'appareil, sont expressément exclues de cette garantie.
- Même après échéance de la garantie, nous mettons à votre disposition notre service clientèle. Adressez-vous donc à votre fournisseur ou directement à notre service technique.

Sous réserve de modifications techniques.

- beroep op onze klantendienst, worden de daarmee verbonden onkosten door de klant gedragen.
Alleen voor grote apparaten kan de herstelling bij de klant thuis of op de plaats van aanwending verlangd worden. Andere apparaten moeten afgeleverd worden in onze dichtsbijge klantendienst-werkplaats of contractwerkplaats.
3. De garantielijkt wordt niet van toepassing in geval van kleine afwijkingen, die onbenullig zijn voor de waarde en de deugdelijkheid van het toestel, evenmin bij schade veroorzaakt door chemische of elektrochemische inwerking van water, of abnormale invloeden van de buitenwereld. Een aanspraak op garantie geldt niet in geval van schade die het gevolg is van normaal slijtage en evenmin door het niet naleven van de gebruiksaanwijzing of ondoelmatig gebruik.
 4. De aanspraak op garantie vervalt in geval personen die van ons geen volmacht hebben, ingrepen of herstellingen aan de toestellen uitvoeren.
 5. Garantieprestaties veroorzaken geen verlenging of vernieuwing van de garantietermijn, noch voor het apparaat, noch voor de ingebouwde vervangstukken; de garantietermijn eindigt voor ingebouwde vervangstukken met de garantietermijn van het ganse toestel.
 6. Verdere of andere aanspraken, in het bijzondere op vergoeding van schade die buiten het toestel ontstaan is, worden uitgesloten.
- Ook na het verloop van de garantietermijn bieden wij U onze klantendienst aan. Wij verzoeken U direct uw handelaar of onze klantendienst te raadplegen.

Technische wijzigingen voorbehouden.

Kundendienststellen / After Sales Service Addresses

Deutschland und Schweiz:

Robert Thomas
Metall- und Elektrowerke GmbH & Co. KG
Freier-Grund-Straße 125
57299 Burbach
Telefon +49 (0) 2735 - 788 - 581
+49 (0) 2735 - 788 - 583
Telefax +49 (0) 2735 - 788 - 599
E-mail: service@robert-thomas.de
www.robert-thomas.de

België, Luxembourg, Niederlande & France:

THOMAS sprl
Goudenregenlaan 12
B - 2950 Kapellen
Tel. +32 (0) 3 605 98 72
Fax + 32 (0) 3 605 76 82
E-mail: be-service1@robert-thomas.net
www.robert-thomas.net

Schweden:

Olsson & Co.
Toms Byväg 42
43033 Fjärås
Tel. +46 (0) 31 - 910085
Fax +46 (0) 31 - 015290
E-mail: chr.olsson@telia.com

Österreich:

Pölz GmbH
Brüner Straße 5
A-1210 Wien
Tel. +43 (0) 1/2785365
Fax +43 (0) 1/27853655
E-mail: info@poelz.co.at
www.poelz.co.at

Erwin Reicher
Hochenegg 17
A-8262 Ilz
Tel. +43 (0) 3385 583
Fax +43 (0) 3385 583 89
E-Mail: thomas.service@aon.at

Josef Pircher Betriebs GmbH
Belruptstraße 44
A-6900 Bregenz
Tel. +43 (0) 5574/42721-0
Fax +43 (0) 5574/427215
E-mail: elektrotechnik@pircher.at
www.pircher.at

Wörndl Elektro Ges.mbh
Hausgeräte Kundendienst
Gniglerstr. 18
A-5020 Salzburg
Tel. +43 (0) 662-872714
Fax +43 (0) 662-882487
E-mail: woerndl-kundendienst@aon.at

Italia:

AF ITALIA SRL
Via Monte Rosa 28
20863 Concorezzo (MB)
N° cortesia: +39 (0) 39/8951381
Tel. +39 (0) 39/6908049
Fax +39 (0) 39/6886853
E-mail: assistenza@afitalia.it

Hungary:

WellBrand Kft.
Iparvágány u. 2-16
1211 Budapest, Hungary
Tel. +36 (0) 1 2195435
Fax +36 (0) 1 2195436
E-mail: raktar@wellbrand.hu
www.thomas.hu

Türkiye:

İthalatçı Firma:
SIMPORİT Ev Aletleri ve Müh. Hizm. Tic. Ltd. Şti.
Koza Plaza A Bl. Kat. 29; No:109
34235 Esenler - İst.
Müşteri Hizmetleri 444 67 18
Telefon +90 (0) 212 675 23 03
Faks +90 (0) 212 675 23 04
E-mail: info@thomas.com.tr
www.robert-thomas.de/tr

Bu cihaz ayrıca T.C. Çevre ve Orman Bakanlığının EEE yönetmeliğine uygundur.
Servis hizmetleri, aksesuar ve yedek parça temini için 10 yıl Garanti.

Polska:

APRA Serwis Sp. z o.o.
ul. Nadrzeczna 25A, 00-705 Warszawa
Tel. +48 22 428 27 74
Tel. +48 22 886 56 05
Kom. +48 604 133 055
E-mail: thomas@apraserwis.pl
www.servisithomas.pl
www.apraserwis.pl

Russia:

ООО "ЛОГИКА"
Бизнес Центр "Гранд Сетунь Плаза"
121596, Москва
улица Горбунова дом 2
строение 3, офис А612
Тел. 8-800-550-5515
E-mail: ru-service1@robert-thomas.net
http://thomas.info/servis-warranty.html

Kasachstan:

ИП "ТНОМАС - сервис"
Республика Казахстан
050035, г. Алматы,
ул. Шепеткова 117
Тел. +7 (727) 327 25 45
+7 (727) 249 68 19
E-mail: kz-service1@robert-thomas.net

Ukraine:

THOMAS UA
м. Дніпропетровськ
вул. Донецьке шосе, 104
тел. (050)-533-68-88
Безкоштовна консультація
по тел.: (044) 286 70 95
E-mail: ua-service1@robert-thomas.net
сайт: www.thomas.ua

THOMAS

Robert Thomas
Metall- und Elektrowerke GmbH & Co. KG
Postfach 1820, 57279 Neunkirchen
Hellerstraße 6, 57290 Neunkirchen
Telefon +49 (0) 2735 - 788 - 0
Telefax +49 (0) 2735 - 788 - 519
E-mail: service@robert-thomas.de
www.robert-thomas.de
GERMANY

GA 11/20



www.robert-thomas.net

EAC

Techn. Änderungen vorbehalten

Teile-Nr. 185 365